

幼年(白~)

Bコート

出場者30名 ※上が白、下が赤になります。

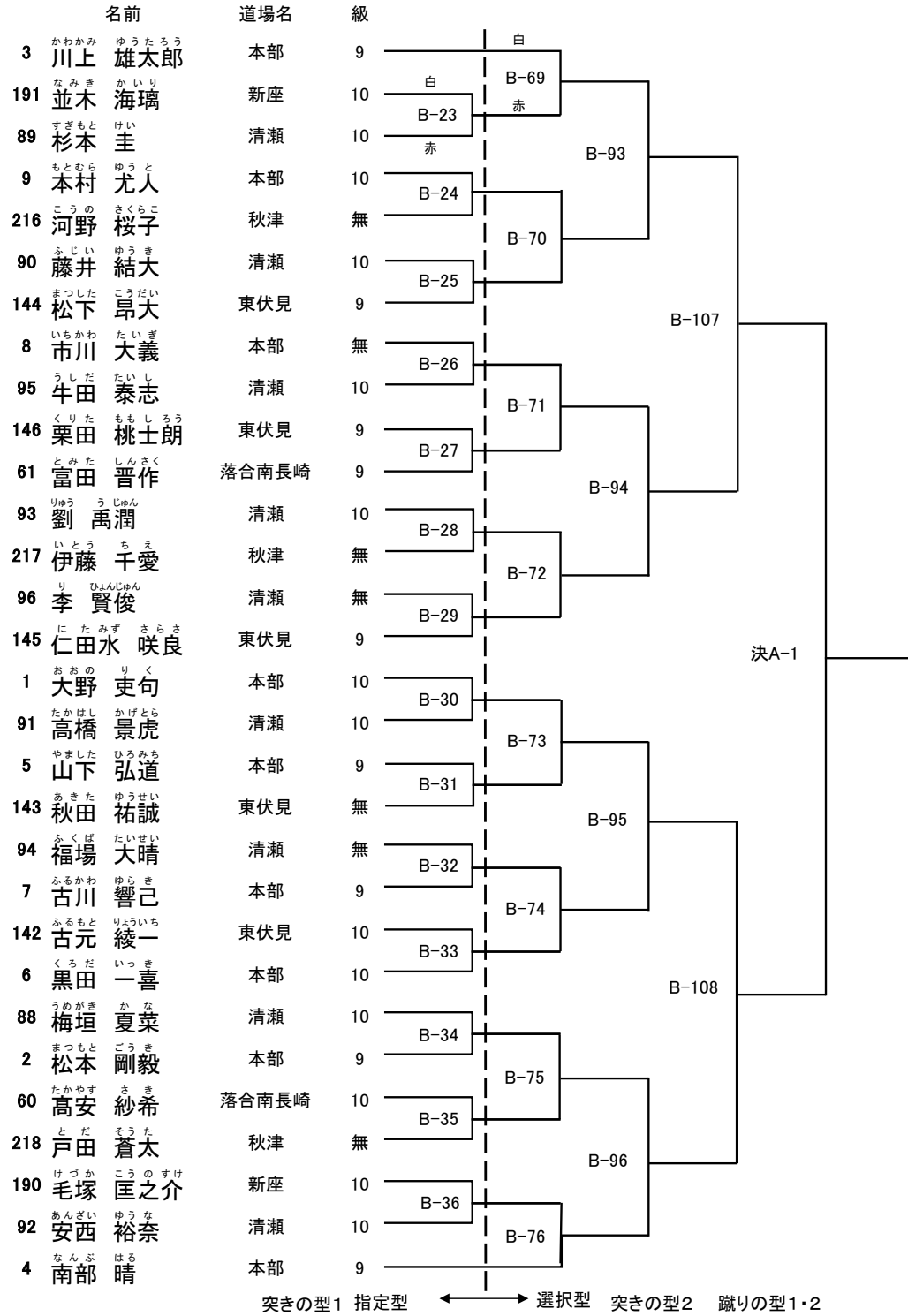

優勝

準優勝	3位	3位

小学1・2年生 初級(白～9級)

Bコート

出場者38名

※上が白、下が赤になります。

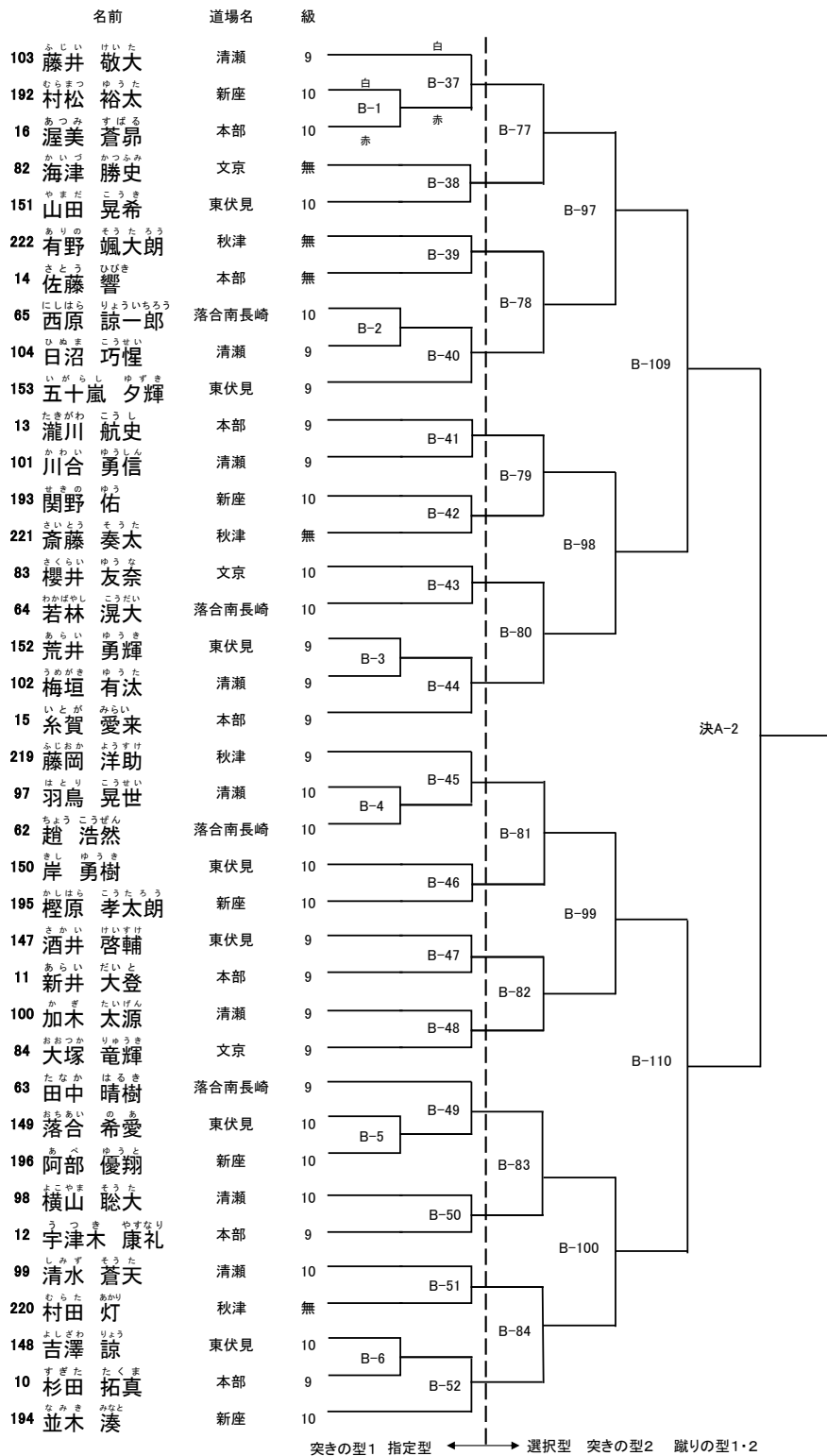

優勝

準優勝	3位	3位

小学1・2年生 中級(8級以上)

Aコート

出場者15名

※上が白、下が赤になります。

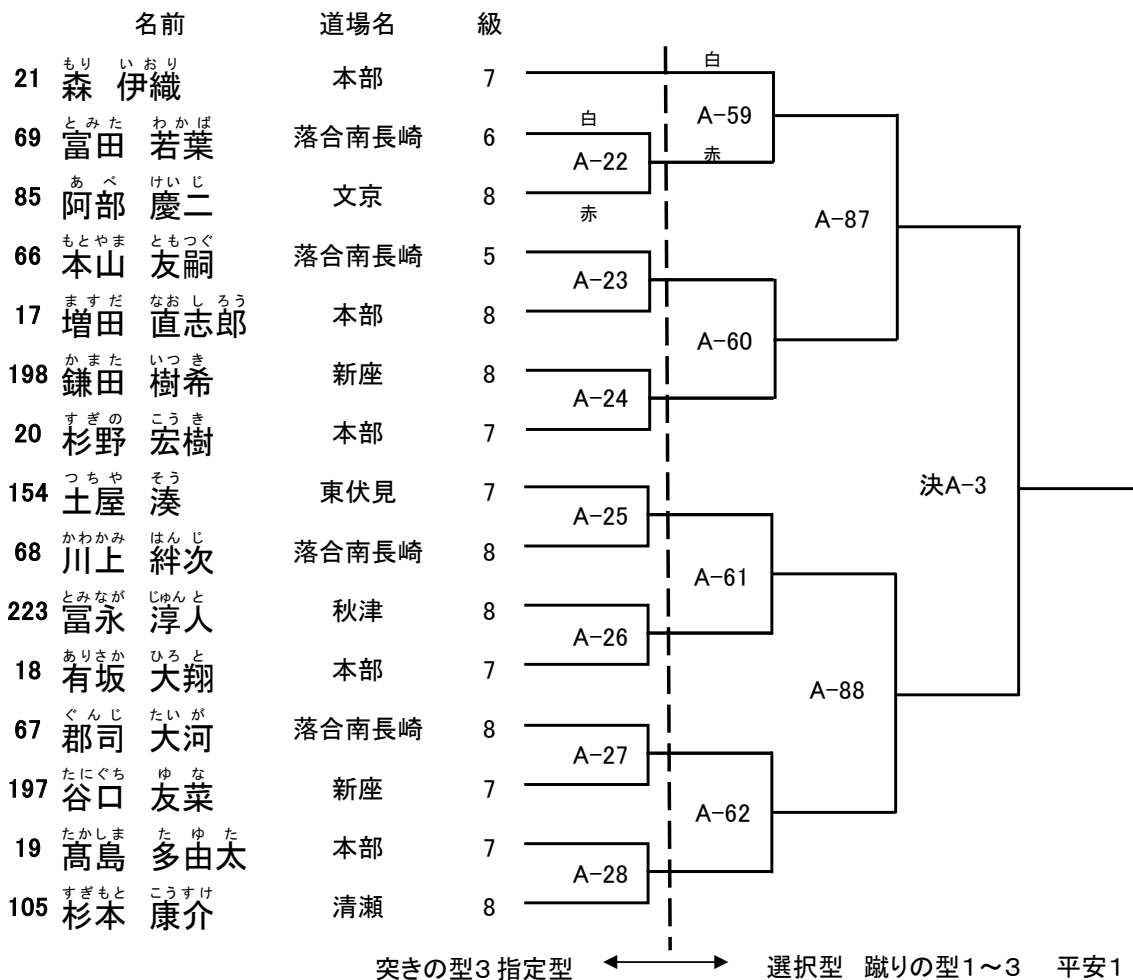

優 勝

準優勝	3位	3位

小学3・4年生 初級(白～9級)

Aコート

出場者23名 ※上が白、下が赤になります。

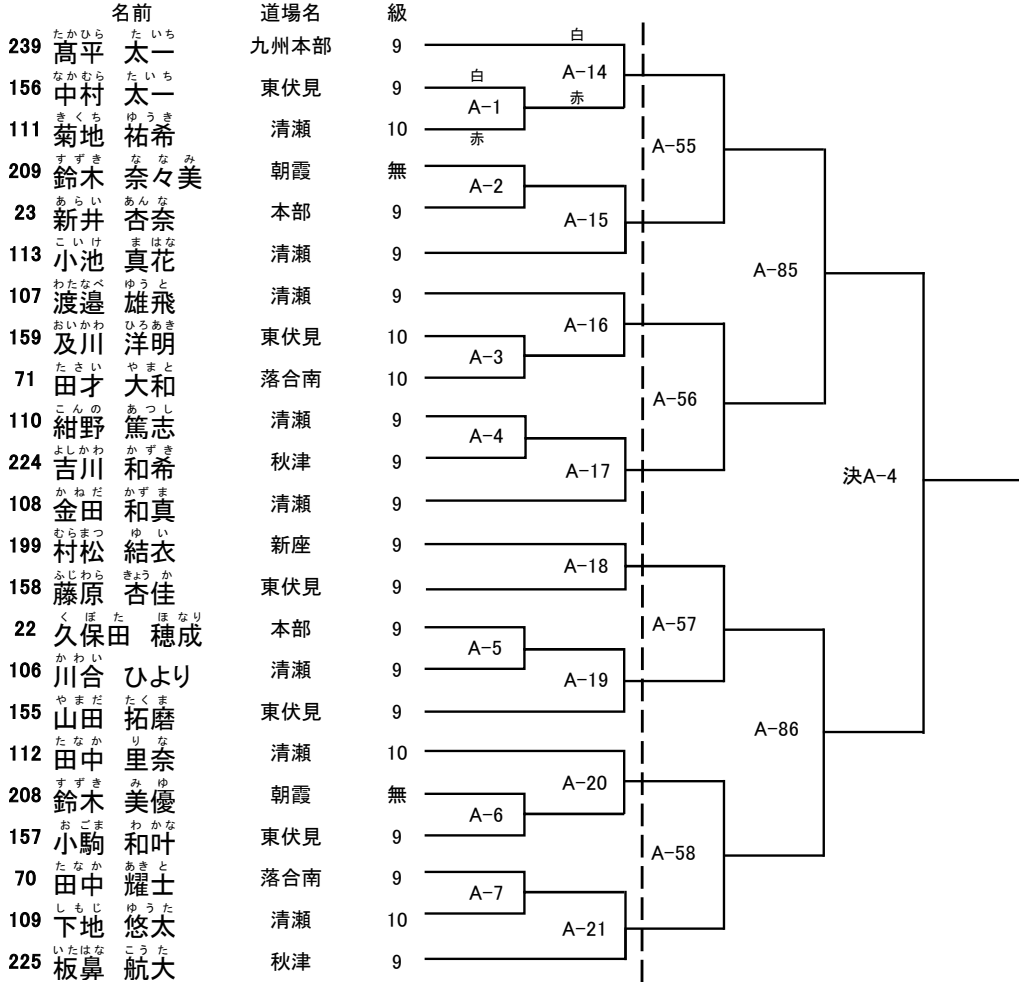

突きの型1 指定型 ← → 選択型 突きの型2 蹴りの型1・2

優勝

準優勝	3位	3位

小学3・4年生 中級(8級~5級)

Bコート

出場者48名 ※上が白、下が赤になります。

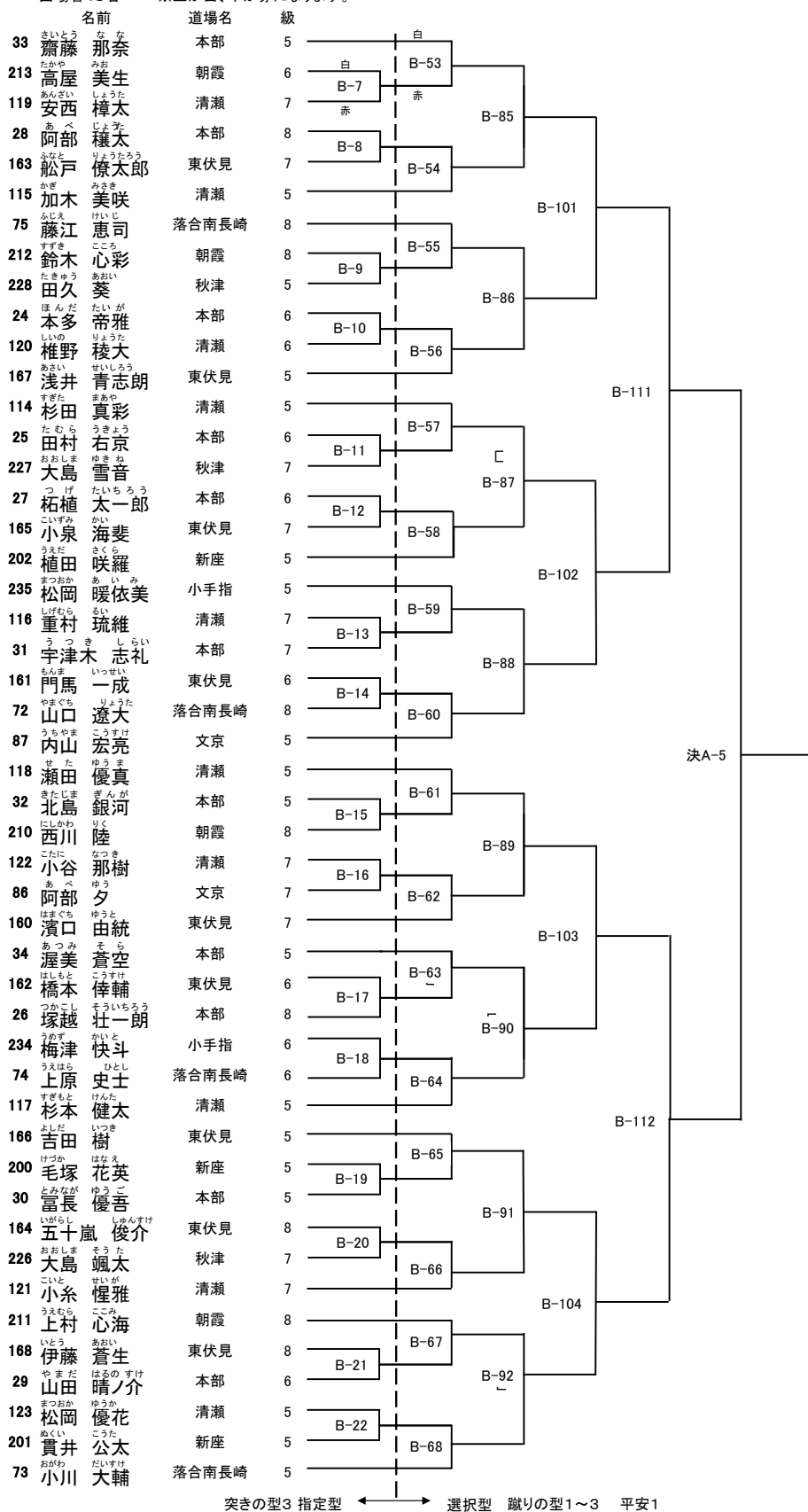

優勝
----

準優勝	3位	3位
-----	----	----

小学3・4年生 上級(4級以上)

Aコート

出場者13名 ※上が白、下が赤になります。

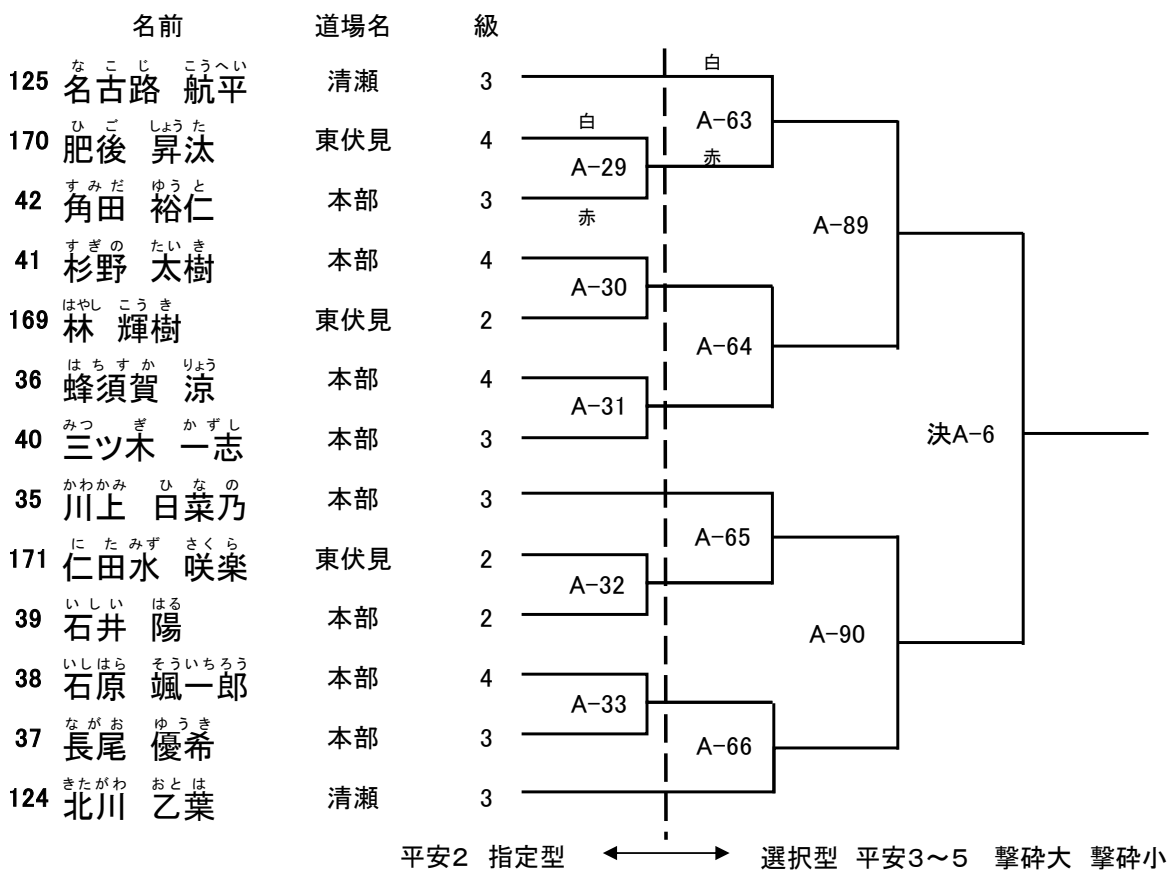

優勝

準優勝	3位	3位

小学5・6年生 初級(白～9級)

Bコート

出場者6名 ※上が白、下が赤になります。

番号	名前
230	鈴木 青馬
126	新島 凜咲
76	渡部 永音
127	大石 志音
229	藤岡 大洋
172	金子 詩織

道場名	級
秋津	9
清瀬	9
落合南長崎	9
清瀬	9
秋津	9
東伏見	9

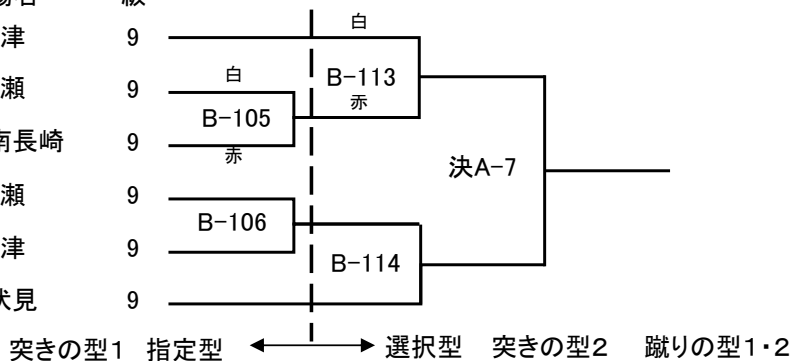

優勝

準優勝

小学5・6年生 中級(8級～5級)

Aコート

出場者21名 ※上が白、下が赤になります。

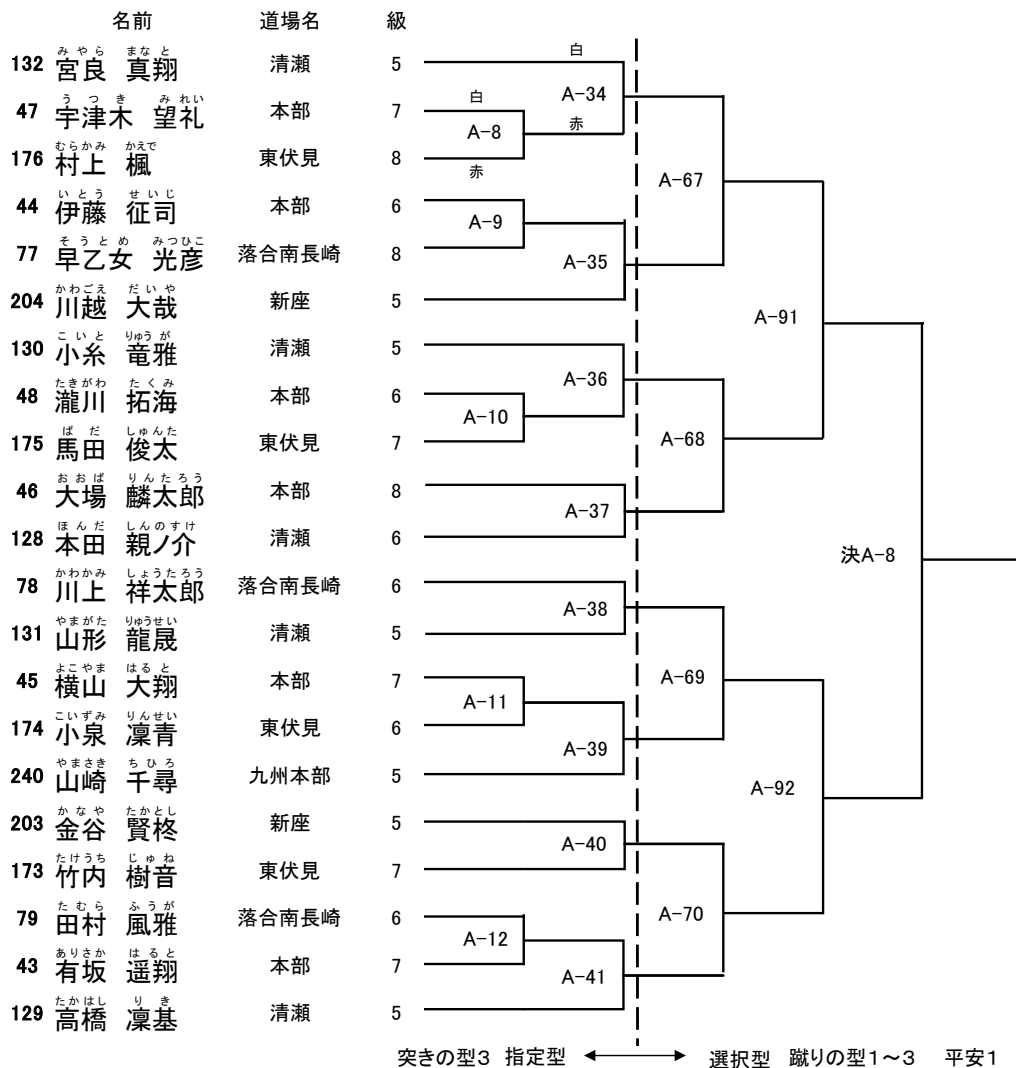

優勝

準優勝	3位	3位





ミドルクラス初級(6級以下)

Aコート

出場者5名 ※上が白、下が赤になります。

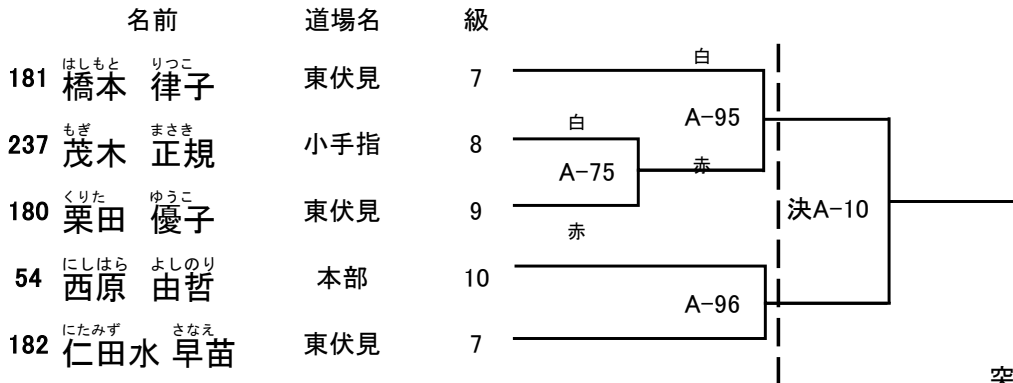

突きの型1・2 指定型

選択型

突きの型3  
蹴りの型1~3  
平安1

優 勝

準優勝

一般初級(6級以下)

Aコート

出場者9名 ※上が白、下が赤になります。

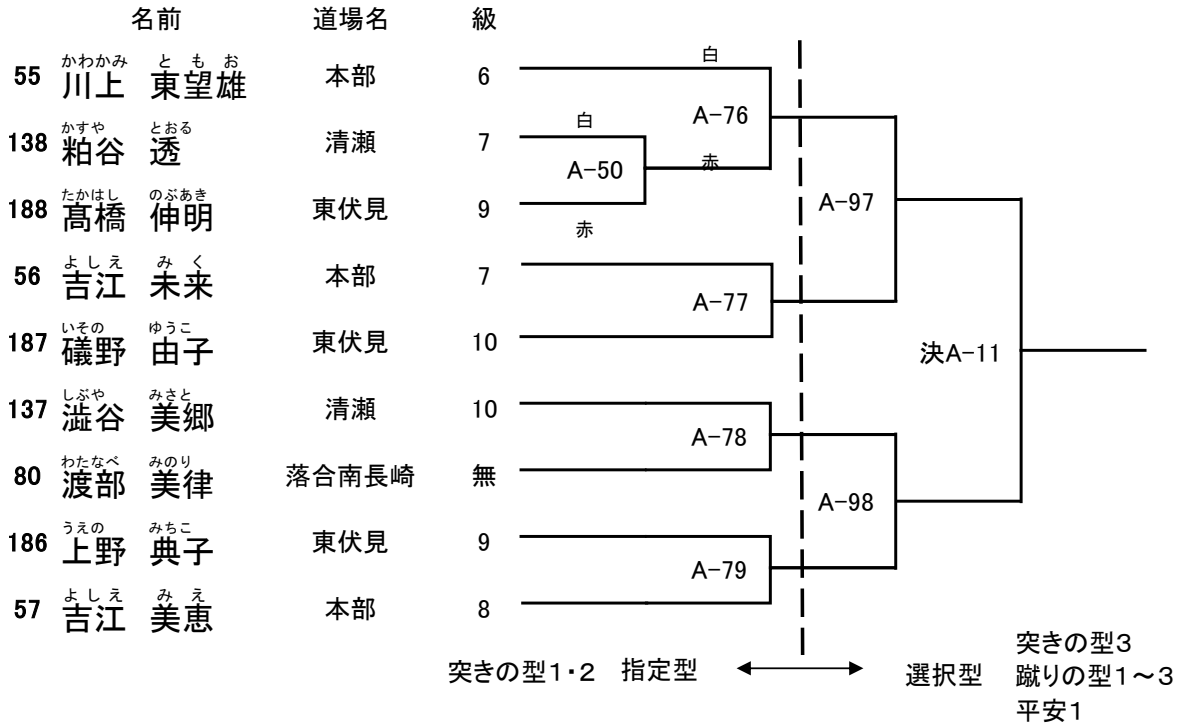

優 勝

準優勝	3位	3位

ミドルクラス上級(5級以上)

Aコート

出場者5名

※上が白、下が赤になります。

	名前	道場名	級
185	さがら みえ 相樂 美絵	東伏見	初段
136	さしだ あきら 指田 彰	清瀬	初段
183	むらた こうじろう 村田 孝次郎	東伏見	1
135	つしや かずき 辻谷 和輝	清瀬	初段
184	やまだ よしみ 山田 よしみ	東伏見	2

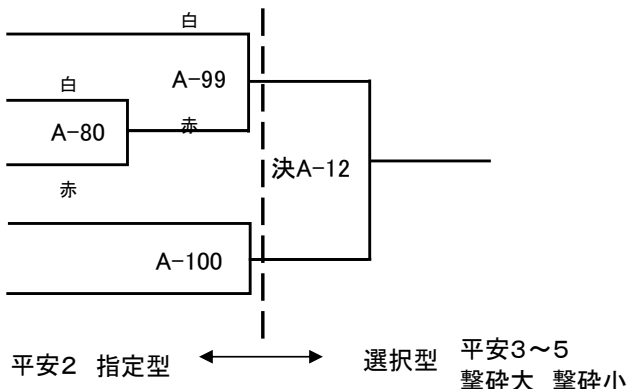

優勝

準優勝

一般 上級 (5級以上)

Aコート

出場者12名 ※上が白、下が赤になります。

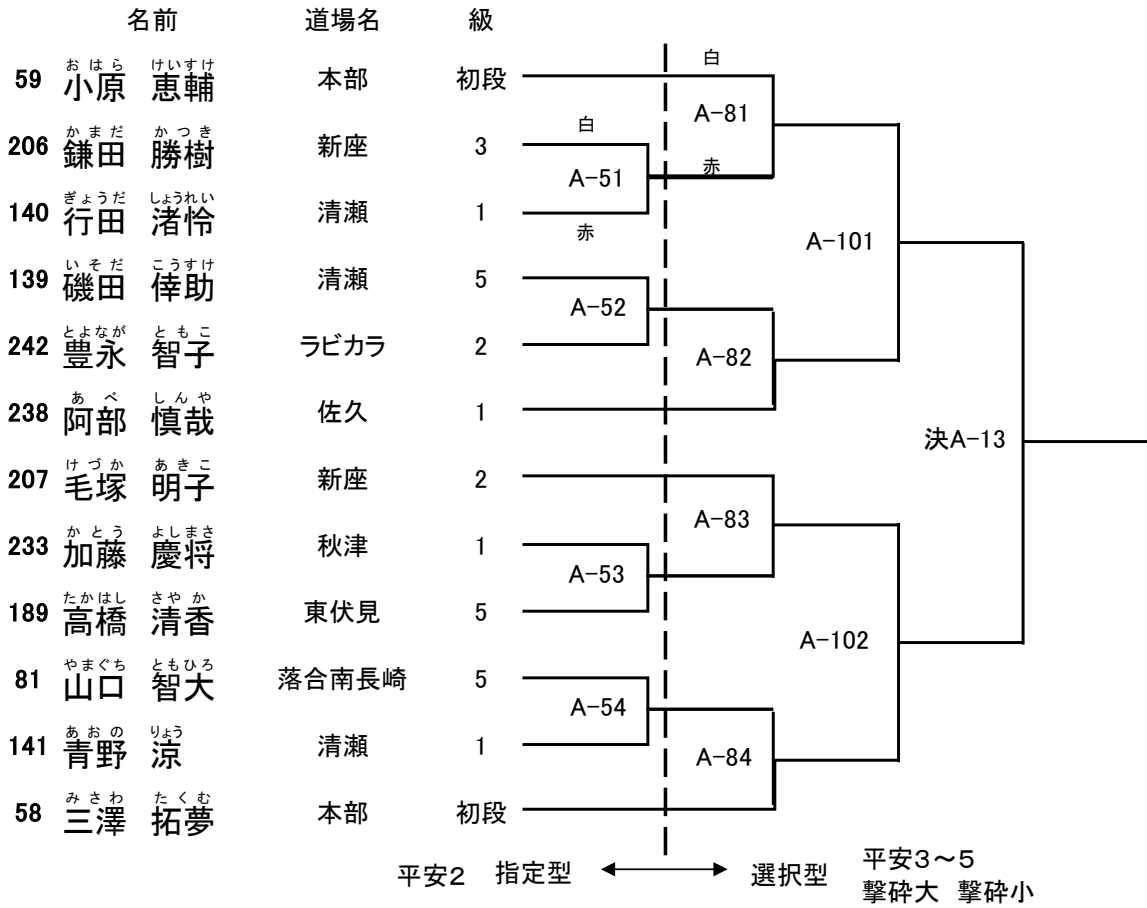

優 勝

準優勝	3位	3位