

幼年（男女混合） Eコート

出場者55名 ※上段白・下段赤 本戦1分 延長1分 体重差3キロ未満 再延長1分

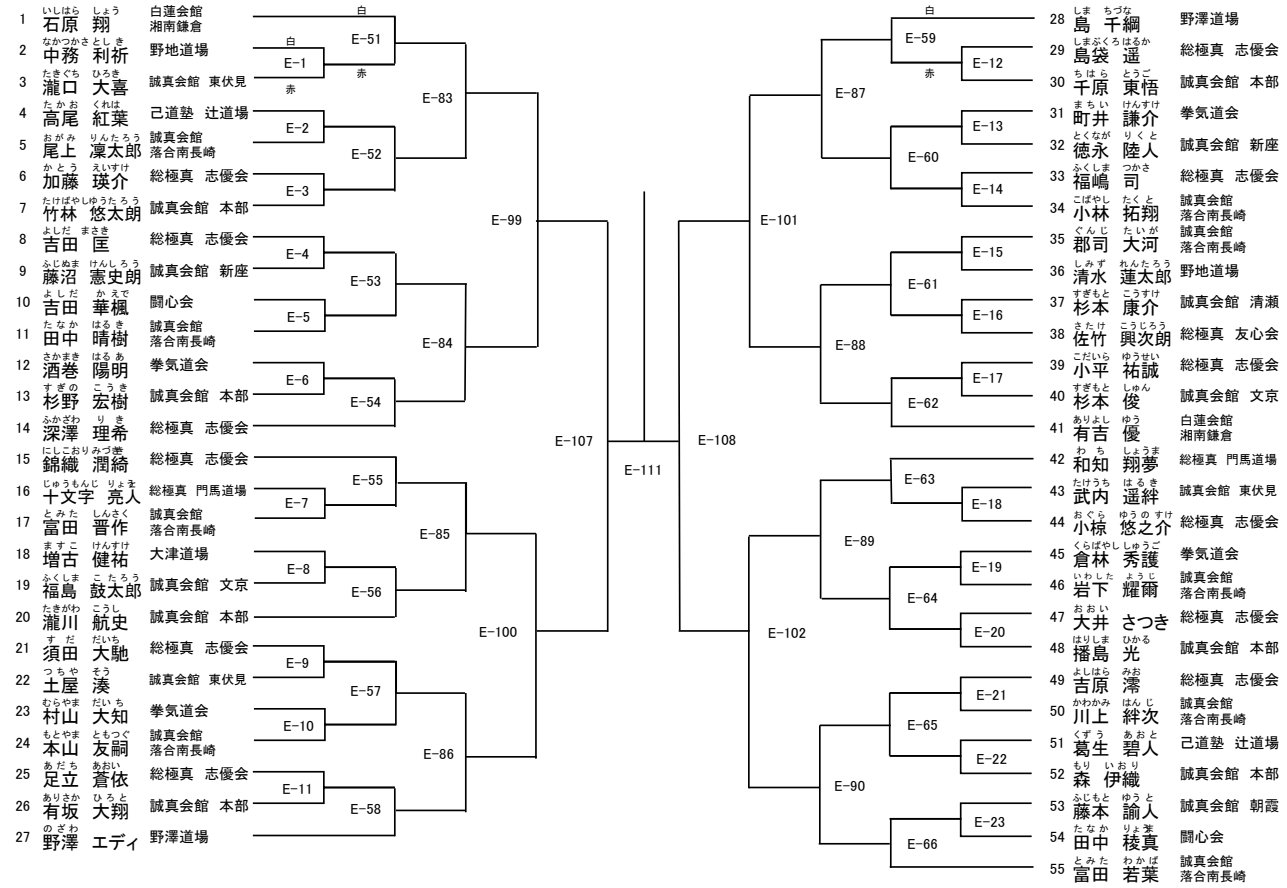

優勝
準優勝
3位
3位

小学1年生 (男女混合) Eコート

出場者59名 ※上段白・下段赤 本戦1分 延長1分 体重差3キロ未満 再延長1分

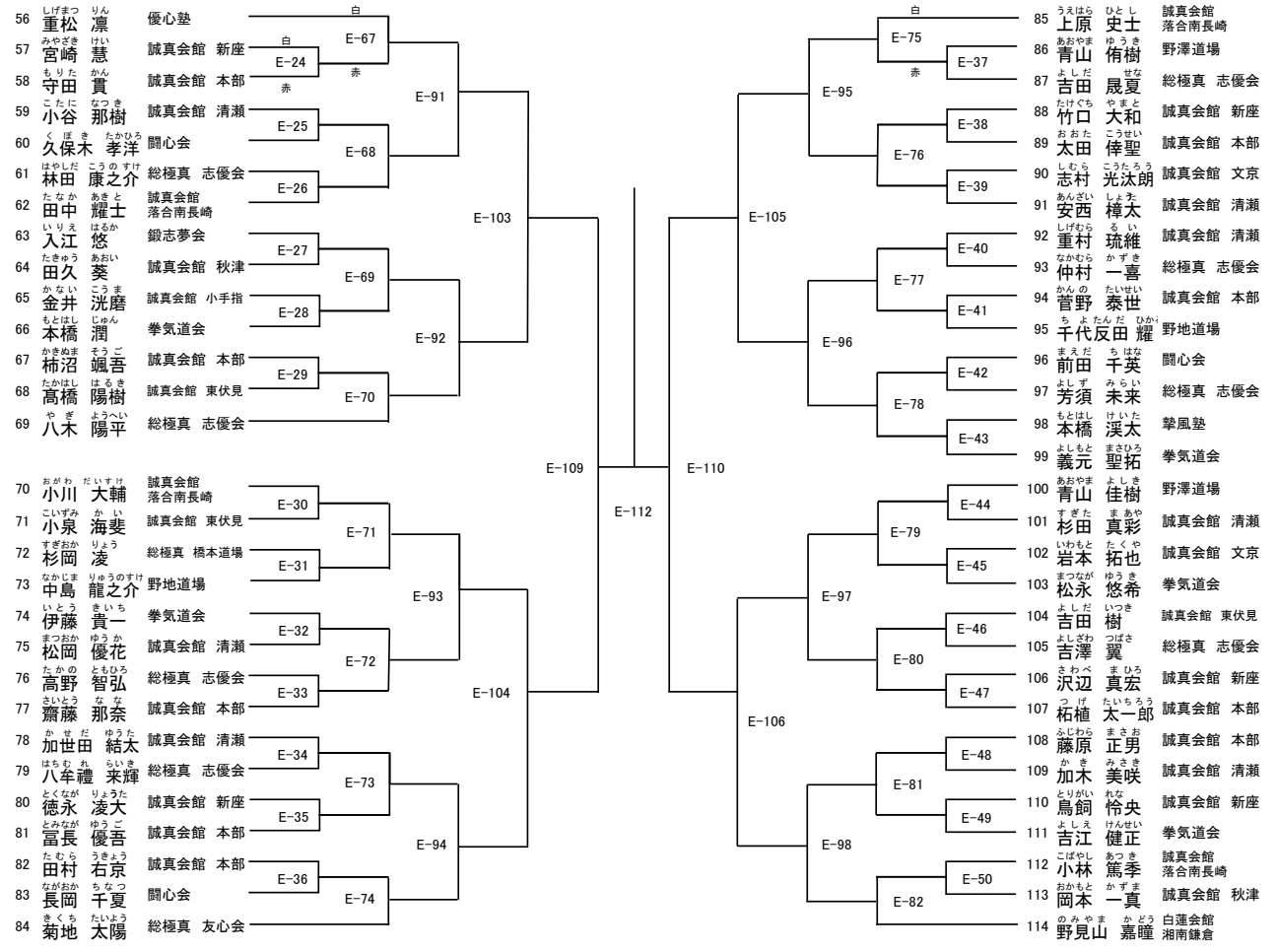

優勝
準優勝
3位
3位

小学2年生初級

Dコート

出場者11名 ※上段白・下段赤 本戦1分 延長1分 体重差3キ口未満 再延長1分

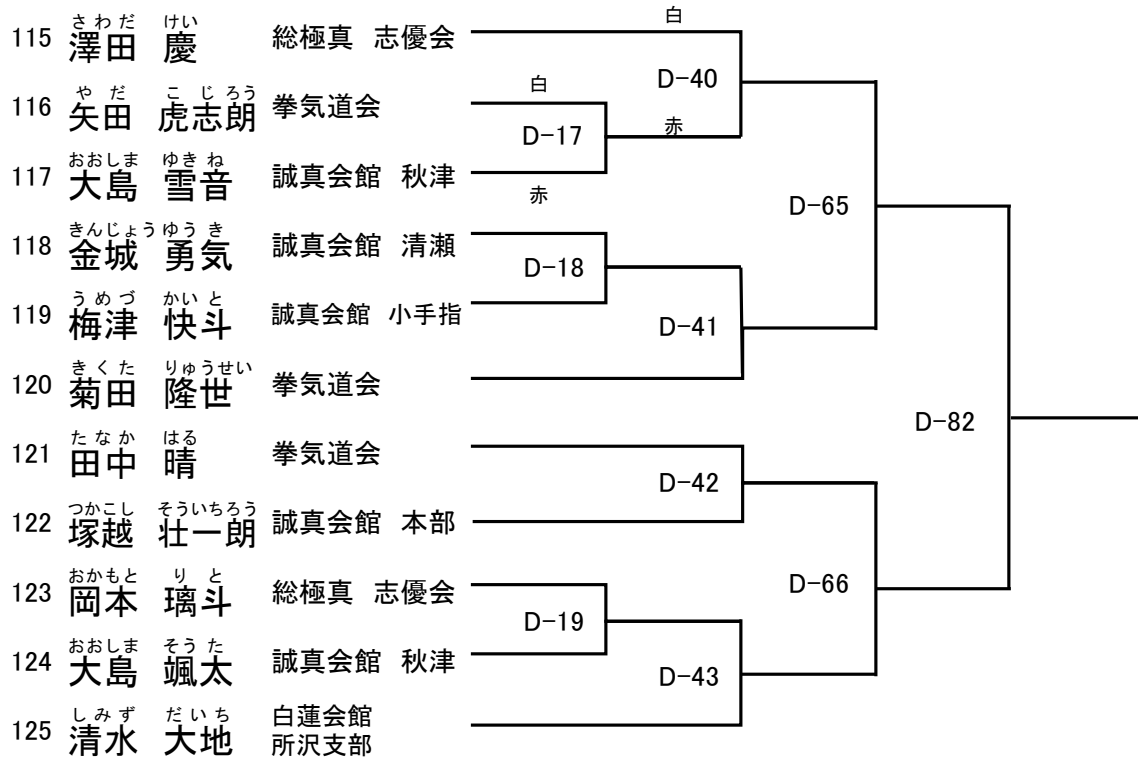

優勝

準優勝

3位

3位

小学2年生(男女混合)

Cコート

出場者67名 ※上段白・下段赤 本戦1分30秒 延長1分30秒 体重差3キロ未満 再延長1分30秒

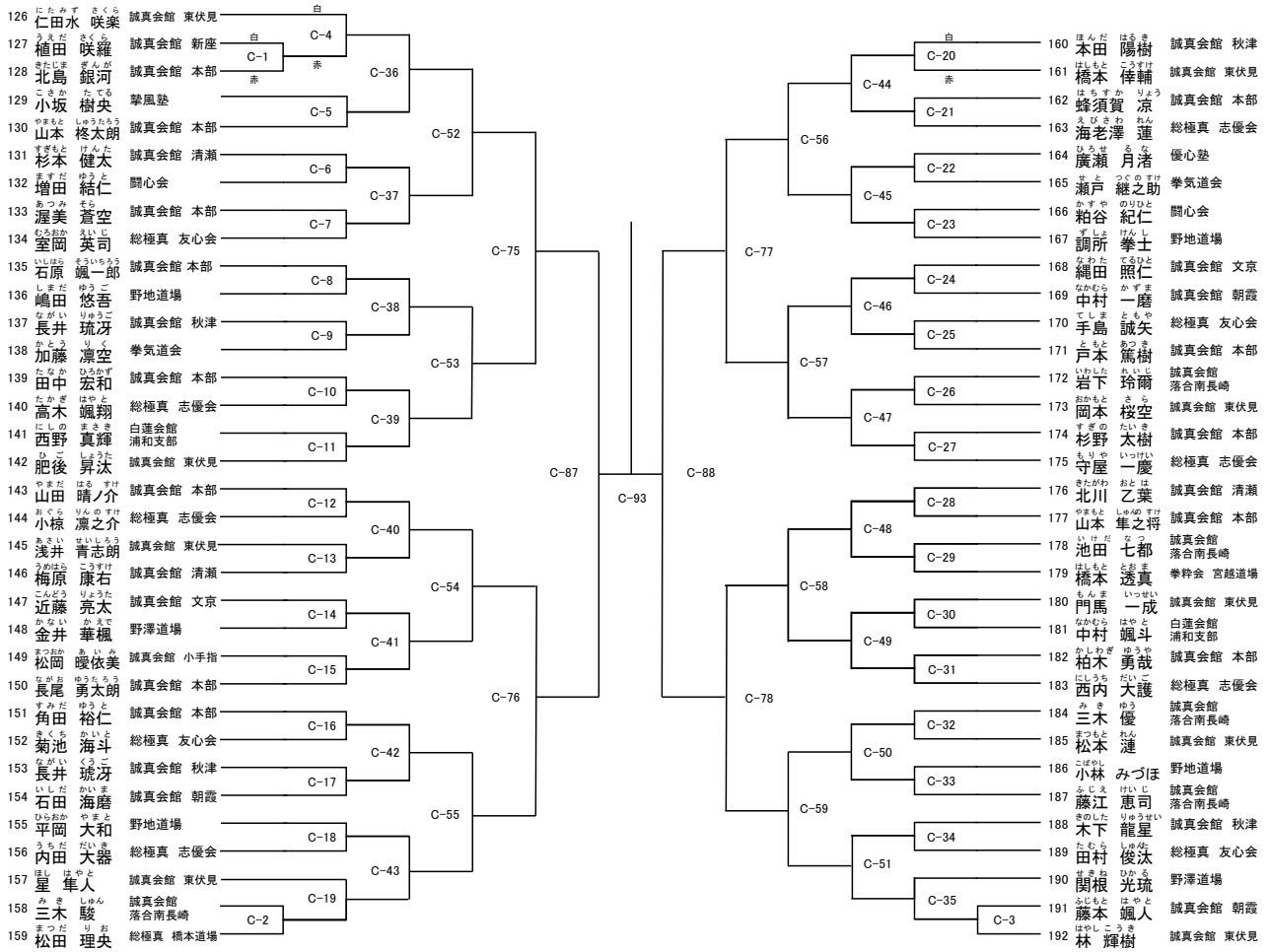

優勝

準優勝

3位

3位

小学3年生男子初級

Dコート

出場者26名 ※上段白・下段赤 本戦1分 延長1分 体重差3キロ未満 再延長1分

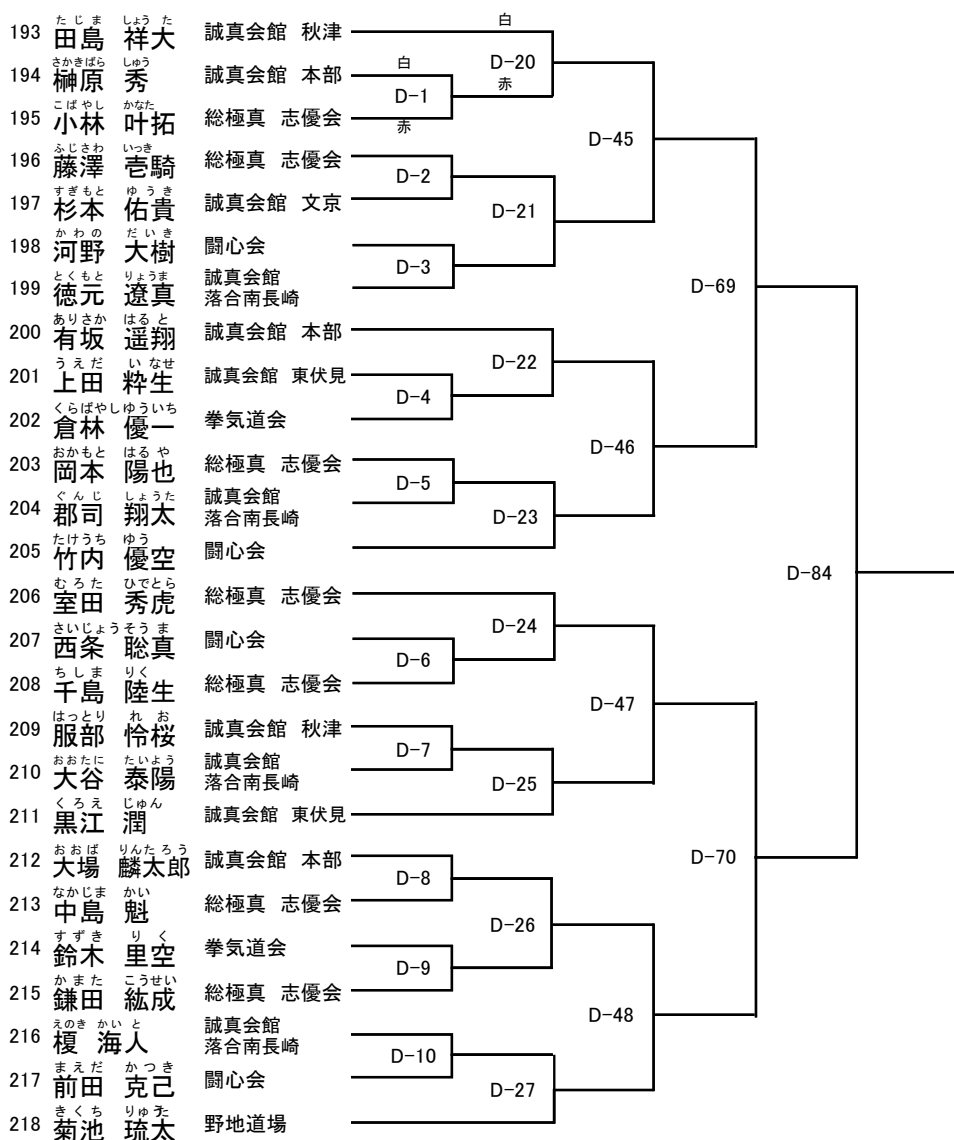

優勝

準優勝

3位

3位

小学3年生男子

Bコート

出場者47名 ※上段白・下段赤 本戦1分30秒 延長1分30秒 体重差3キ口未満 再延長1分30秒

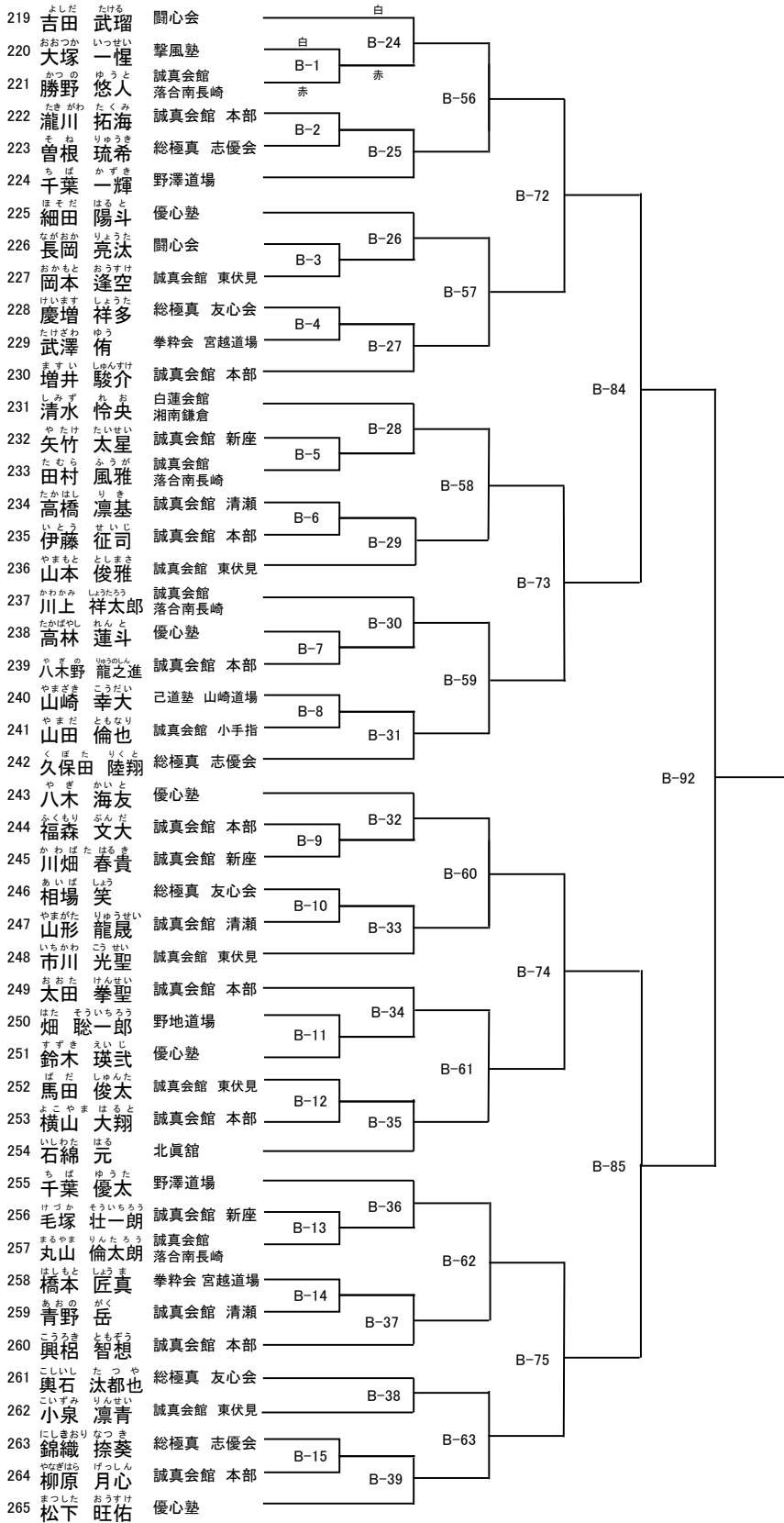

優勝
 準優勝
 3位
 3位

小学3・4年生女子初級

Dコート

出場者5名 ※上段白・下段赤 本戦1分 延長1分 体重差3キロ未満 再延長1分

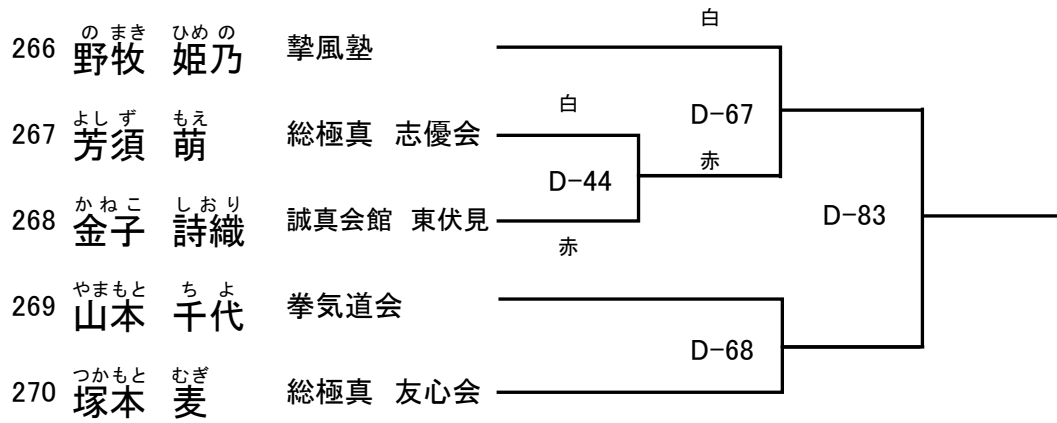

優勝

準優勝

小学3・4年生女子

Dコート

出場者9名 ※上段白・下段赤 本戦1分30秒 延長1分30秒 体重差3キロ未満 再延長1分30秒

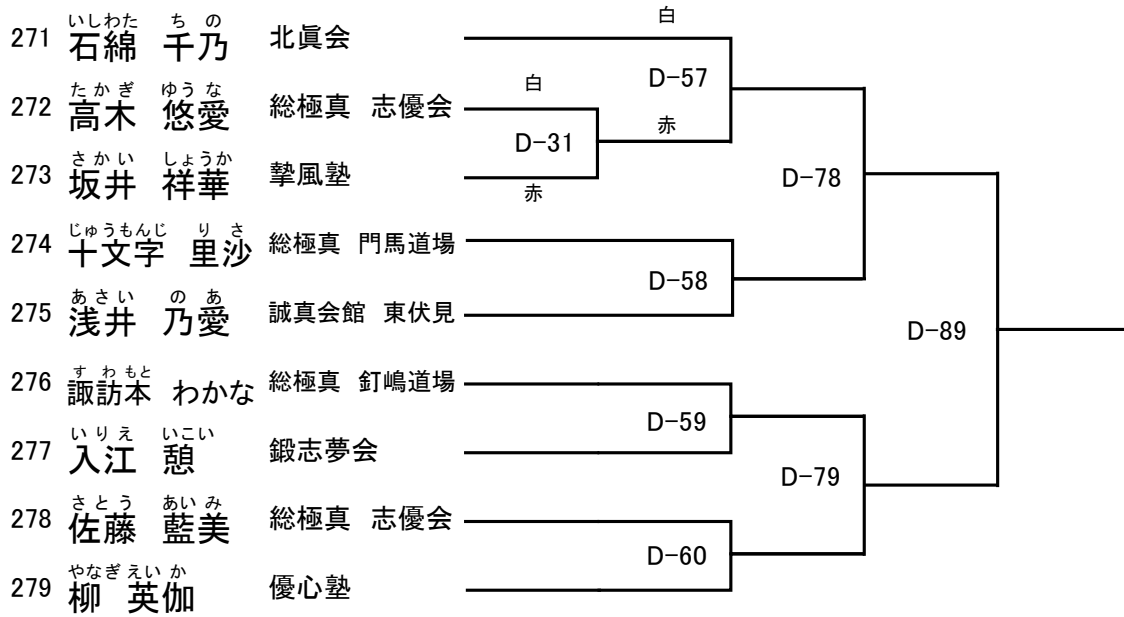

優勝

準優勝

3位

3位

小学4年生男子初級

Dコート

出場者9名 ※上段白・下段赤 本戦1分 延長1分 体重差3キロ未満 再延長1分

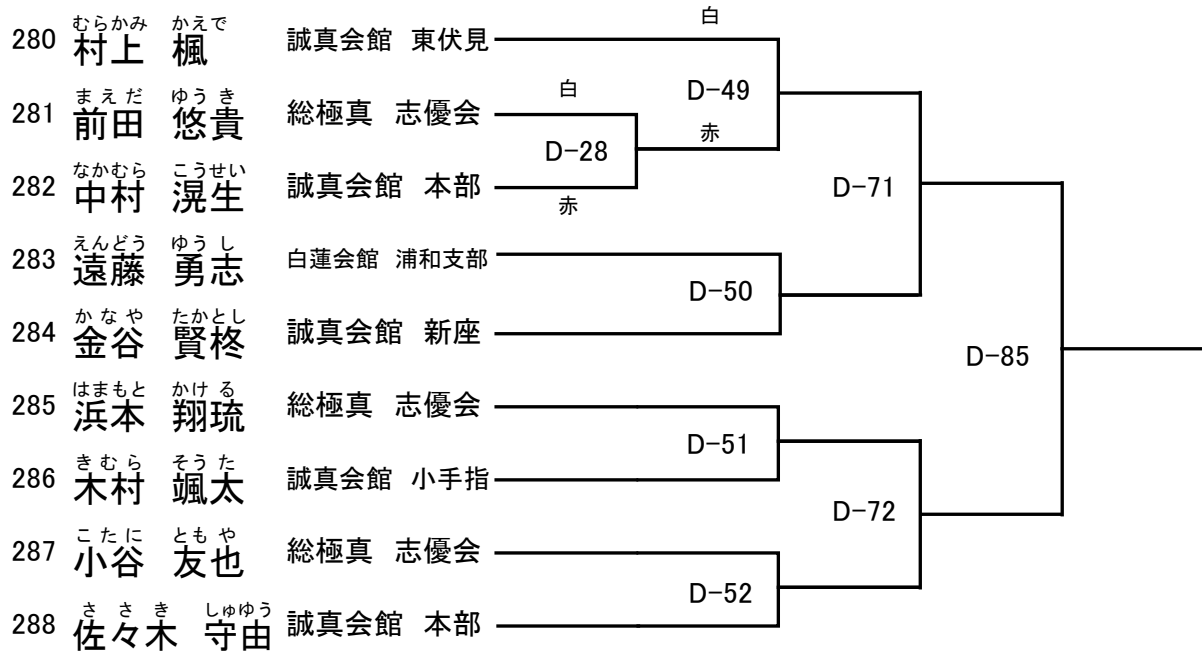

優勝

準優勝

3位

3位

小学4年生男子

Bコート

出場者40名 ※上段白・下段赤 本戦1分30秒 延長1分30秒 体重差3キ口未満 再延長1分30秒

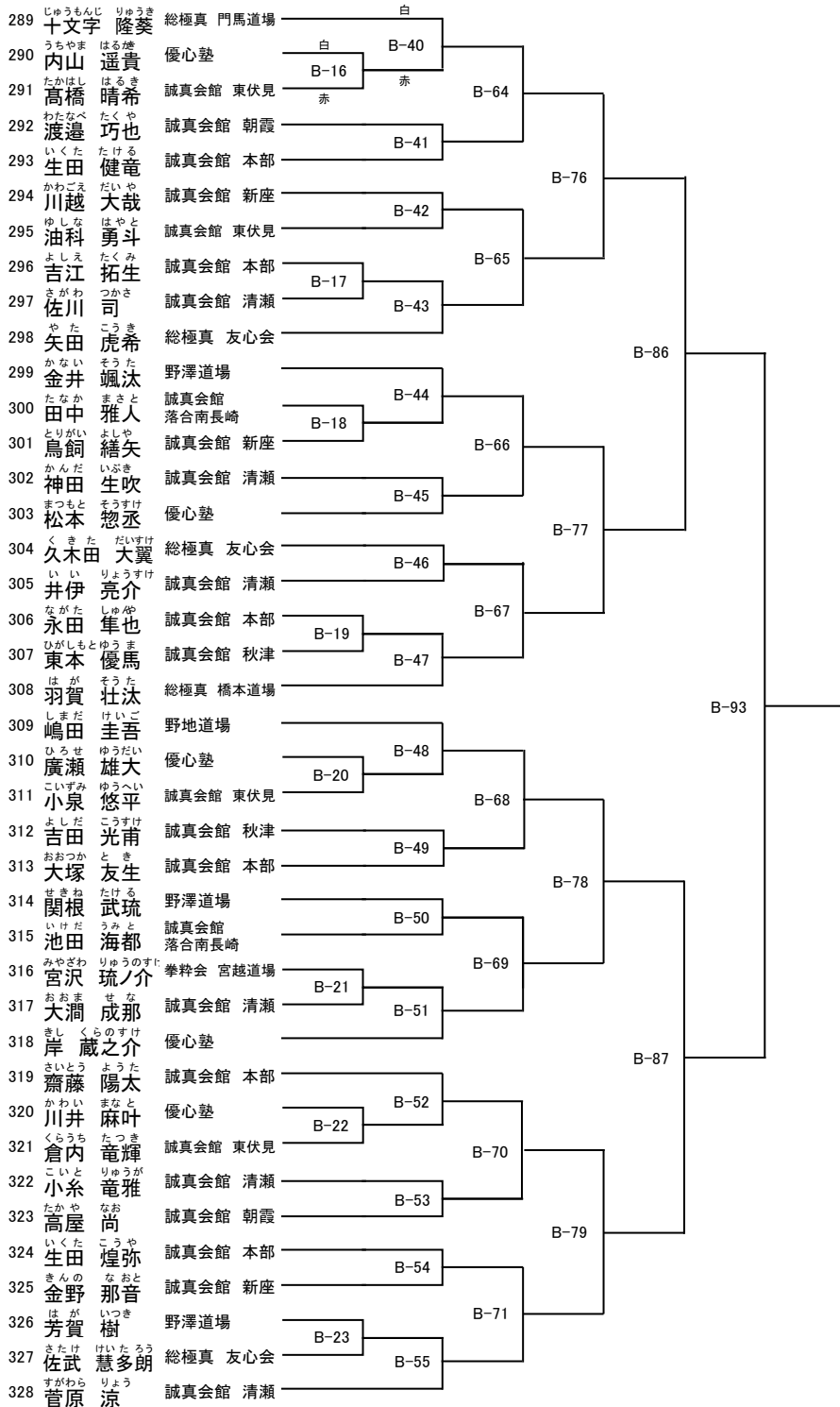

優勝
準優勝
3位
3位

小学5年生男子初級8級以下

Dコート

出場者4名 ※上段白・下段赤 本戦1分 延長1分 体重差3キロ未満 再延長1分

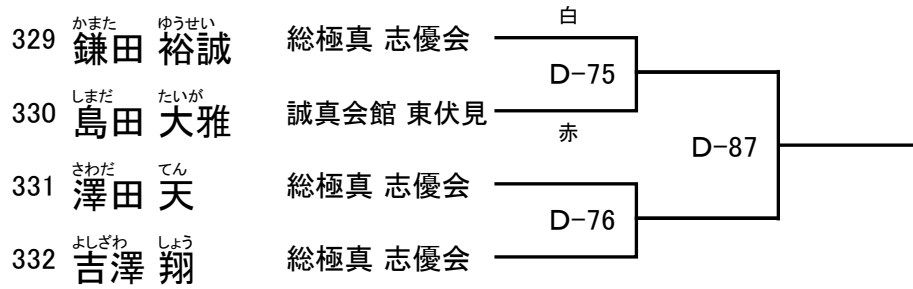

優勝

準優勝

小学5年生男子中級5級以下

Cコート

出場者15名 ※上段白・下段赤 本戦1分30秒 延長1分30秒 体重差3キロ未満 再延長1分30秒

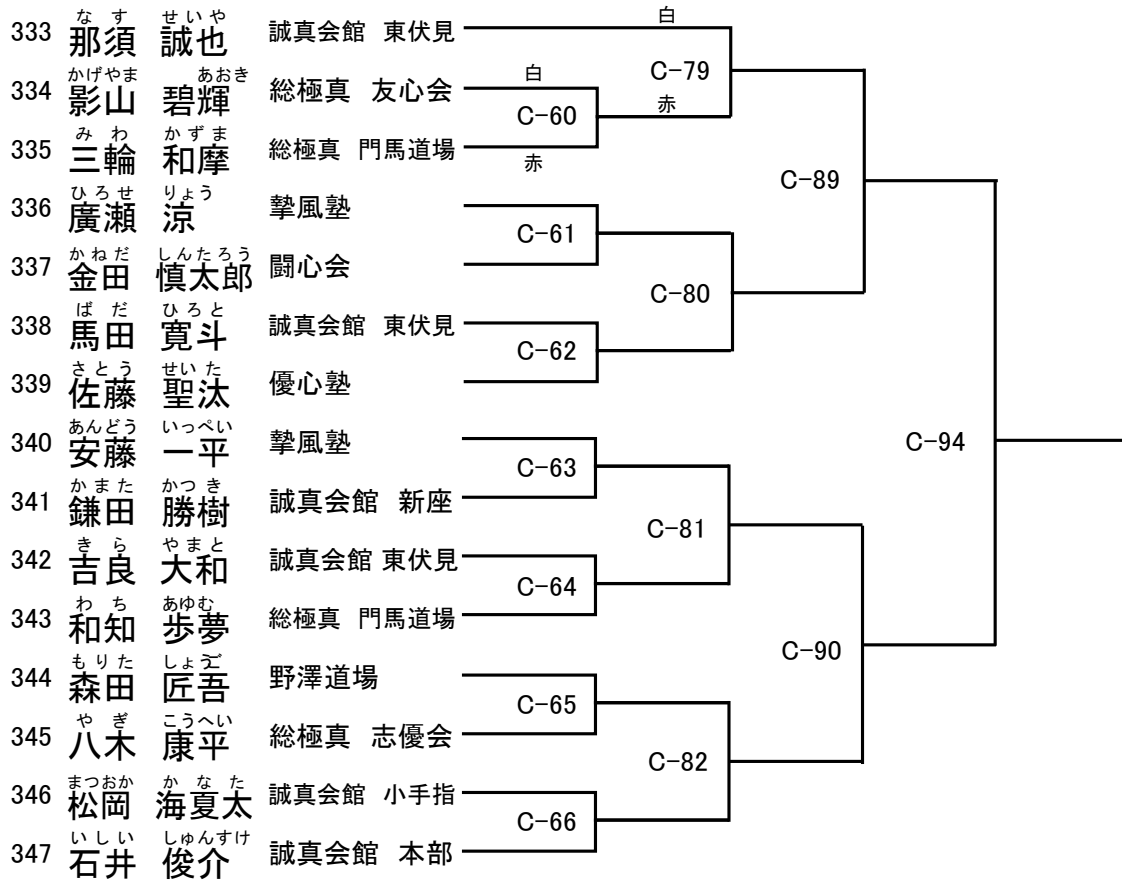

優勝

準優勝

3位

3位

小学5年生男子

Cコート

出場者16名 ※上段白・下段赤 本戦1分30秒 延長1分30秒 体重差3キロ未満 再延長1分30秒

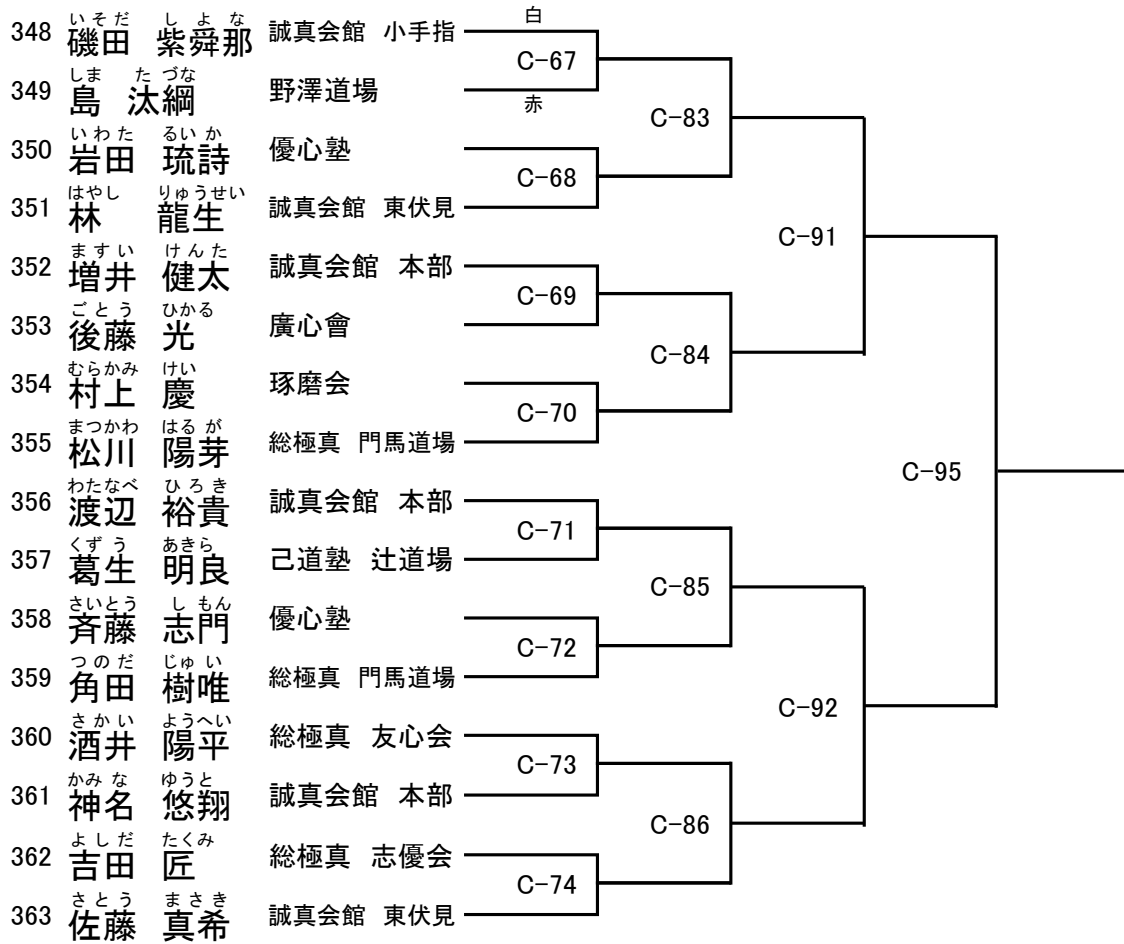

優勝

準優勝

3位

3位

小学5・6年女子初級

Dコート

出場者10名 ※上段白・下段赤 本戦1分 延長1分 体重差3キロ未満 再延長1分

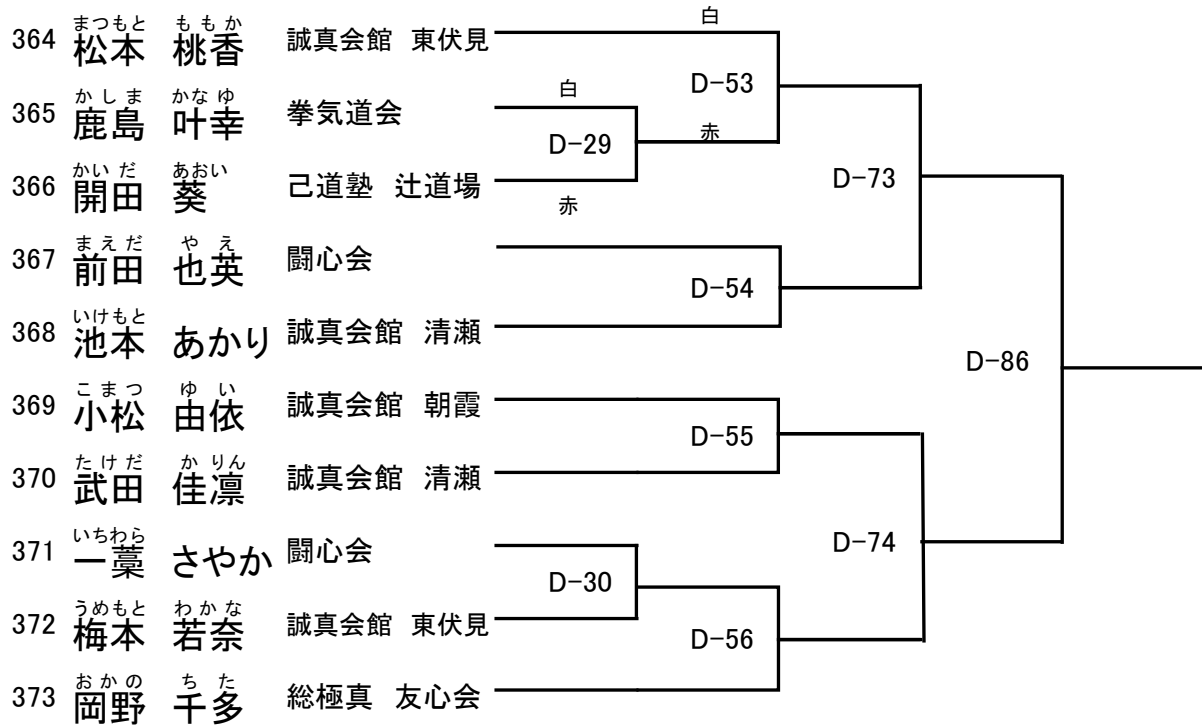

優勝

準優勝

3位

3位

小学5・6年女子

Dコート

出場者22名 ※上段白・下段赤 本戦1分30秒 延長1分30秒 体重差3キロ未満 再延長1分30秒

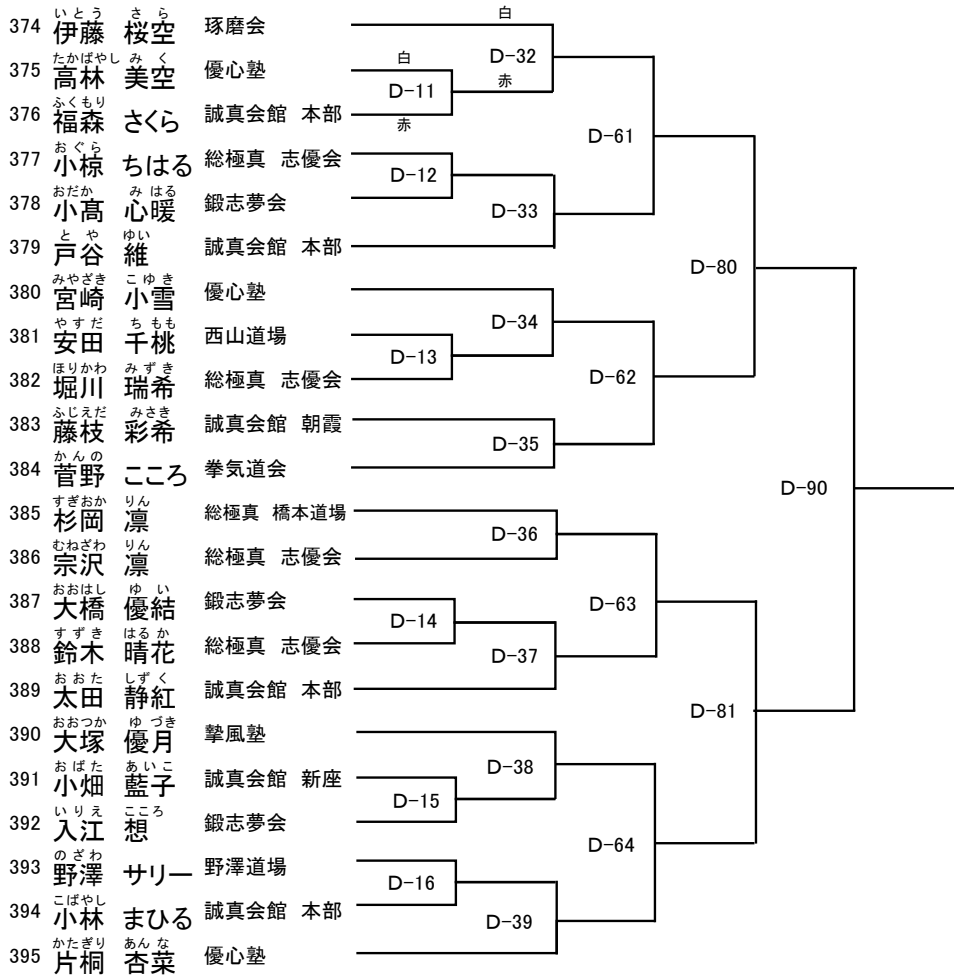

小学6年生男子初級

Dコート

出場者3名 ※上段白・下段赤 本戦1分 延長1分 体重差3キロ未満 再延長1分

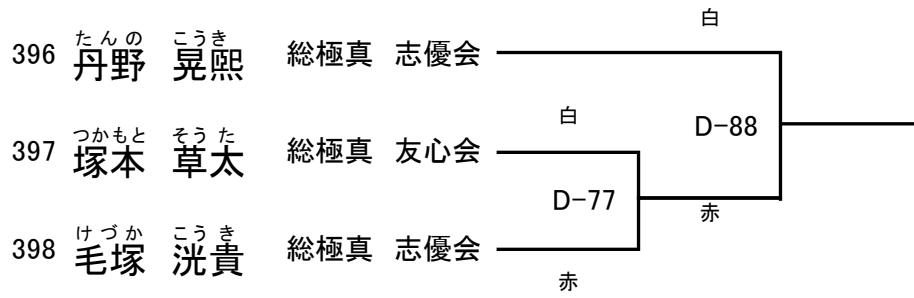

優勝

小学6年生男子中級5級以下

Bコート

出場者4名 ※上段白・下段赤 本戦1分30秒 延長1分30秒 体重差3キロ未満 再延長1分30秒

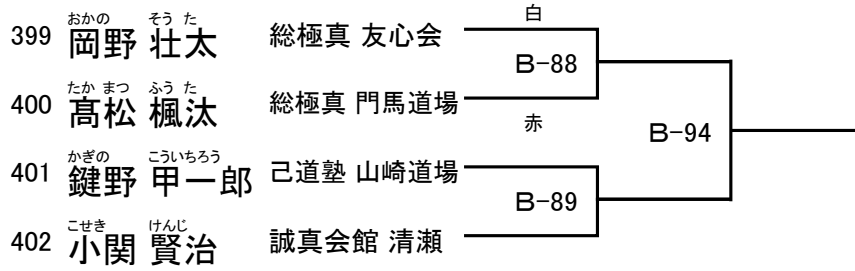

優勝

準優勝

小学6年生男子

Bコート

出場者8名

※上段白・下段赤 本戦1分30秒 延長1分30秒 体重差3キロ未満 再延長1分30秒

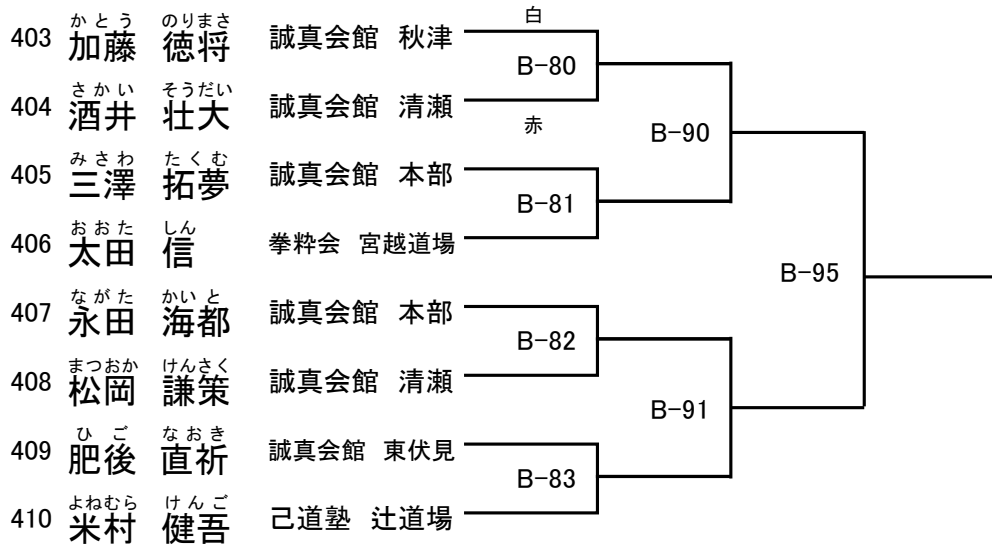

優勝

準優勝

3位

3位

中学生男子初級軽量

Aコート

出場者2名 ※上段白・下段赤 本戦1分30秒 延長1分30秒 体重差3キロ未満 再延長1分30秒

| | | | | | | |
|-----|-----------|------------|---------|---|------|---|
| 411 | たなか 田中 | みちたか 道貴 | 総極真 友心会 | 白 | A-71 | 赤 |
| 412 | かんだ 神田 | いっさ 一嵯 | 誠真会館 清瀬 | | | |

優勝

中学生男子初級中量

Aコート

出場者3名 ※上段白・下段赤 本戦1分30秒 延長1分30秒 体重差3キロ未満 再延長1分30秒

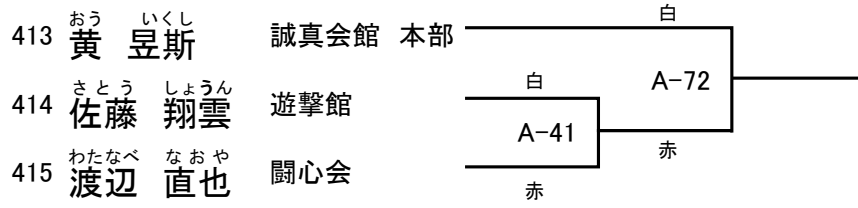

優勝

中学生男子初級重量

Aコート

出場者3名 ※上段白・下段赤 本戦1分30秒 延長1分30秒 体重差3キロ未満 再延長1分30秒

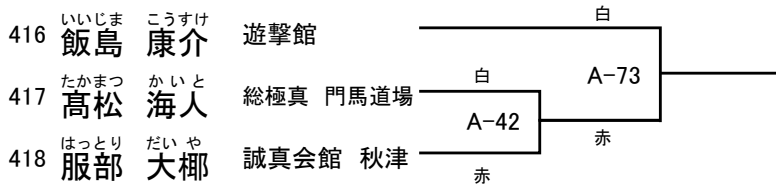

優勝

中学生女子上級重量

Aコート

出場者4名 ※上段白・下段赤 本戦1分30秒 延長1分30秒 体重差3キロ未満 再延長1分30秒

- | | | | |
|-----|------|-----|------|
| 419 | なかしま | みさき | 新武会 |
| | 中島 | 実咲 | |
| 420 | ふるはた | れいな | 拳気道会 |
| | 古畑 | 玲奈 | |
| 421 | おざわ | ゆずは | 新武会 |
| | 小澤 | 柚葉 | |
| 422 | しとう | ふうか | 闘心会 |
| | 市東 | 楓夏 | |

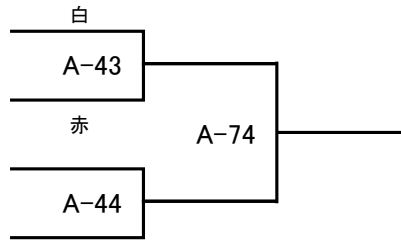

優勝

準優勝

中学生男子上級軽量

Aコート

出場者5名 ※上段白・下段赤 本戦1分30秒 延長1分30秒 体重差3キロ未満 再延長1分30秒

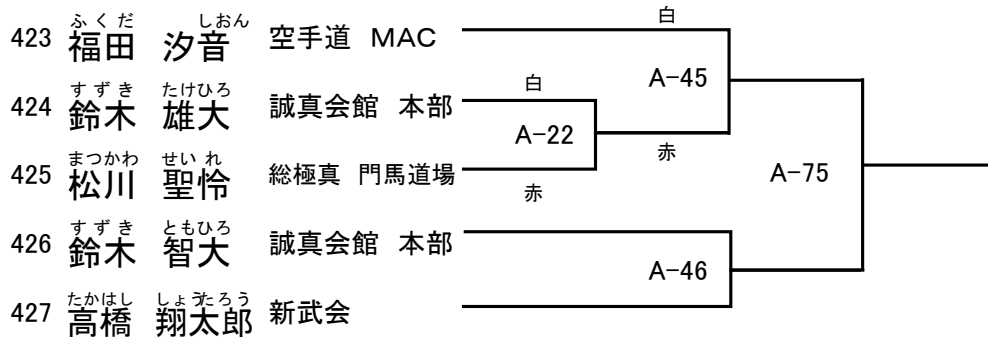

優勝

準優勝

中学男子上級中量

Aコート

出場者4名 ※上段白・下段赤 本戦1分30秒 延長1分30秒 体重差3キロ未満 再延長1分30秒

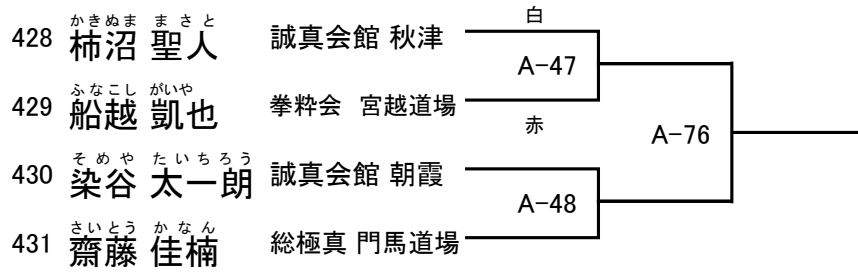

優勝

準優勝

中学男子上級重量

Aコート

出場者3名 ※上段白・下段赤 本戦1分30秒 延長1分30秒 体重差3キロ未満 再延長1分30秒

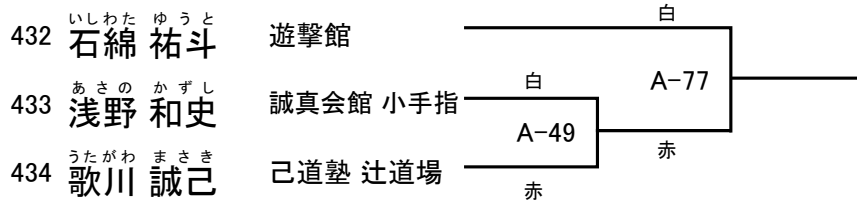

優勝

シニア女子初級重量

Aコート

出場者2名 ※上段白・下段赤 本戦1分30秒 延長1分30秒 体重差5キロ未満 再延長1分30秒

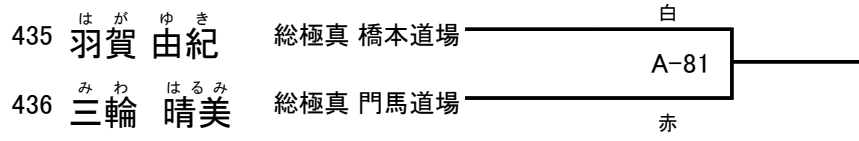

優勝

シニア男子初級軽量

Aコート

出場者11名 ※上段白・下段赤 本戦1分30秒 延長1分30秒 体重差5キロ未満 再延長1分30秒

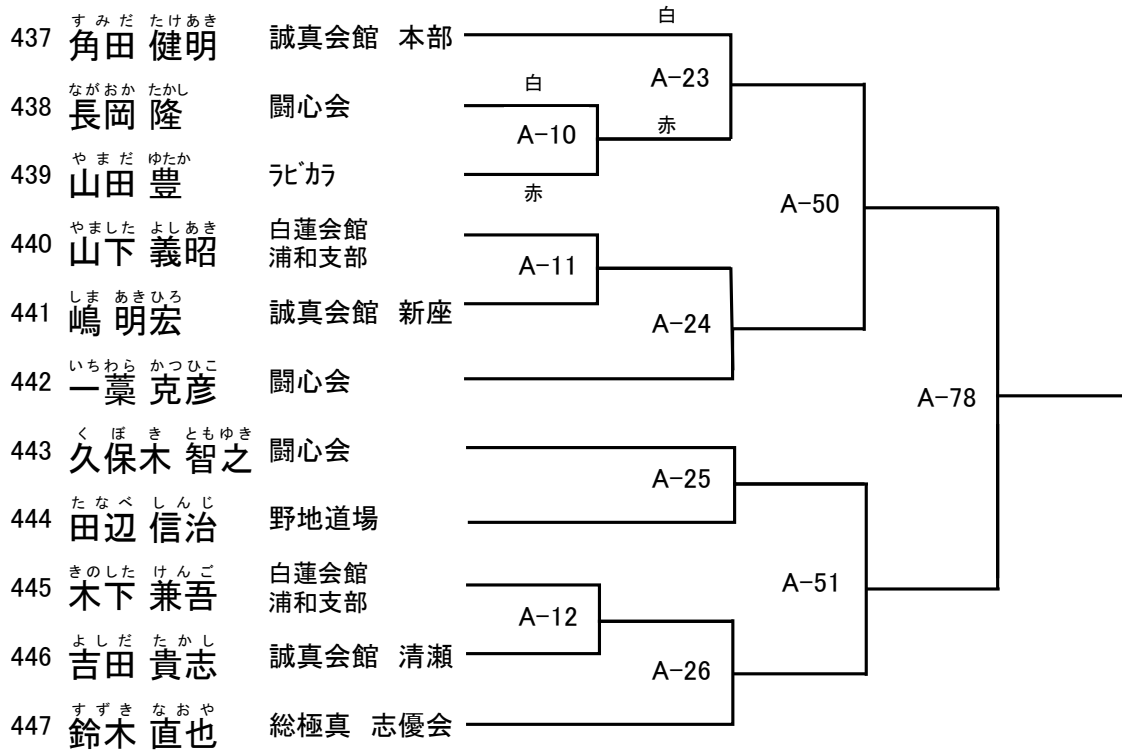

優勝

準優勝

3位

3位

シニア男子初級重量

Aコート

出場者4名 ※上段白・下段赤 本戦1分30秒 延長1分30秒 体重差5キロ未満 再延長1分30秒

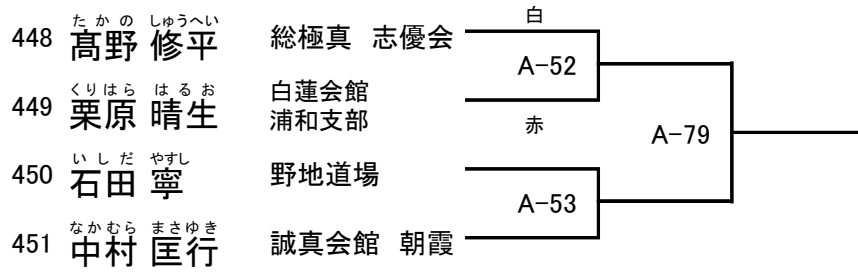

優勝

準優勝

シニア男子 上級軽量

Aコート

出場者5名

※上段白・下段赤 本戦1分30秒 延長1分30秒 体重差5キロ未満 再延長1分30秒

452 こばやし まさひろ
小林 正弘

秀武会
荒川サークル

453 でぐち たけし
出口 健

拳粋会 宮越道場

454 ほり よしふみ
堀 能文

ラビカラ

455 つじや かずき
辻谷 和輝

誠真会館 清瀬

456 しとう いさむ
市東 勇

闘心会

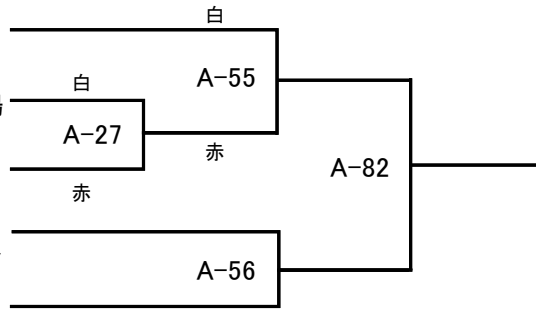

優勝

準優勝

シニア女子上級軽量

Aコート

出場者3名 ※上段白・下段赤 本戦1分30秒 延長1分30秒 体重差5キロ未満 再延長1分30秒

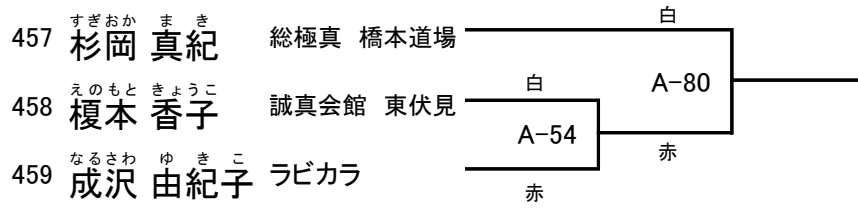

優勝

シニア男子上級重量

Aコート

出場者3名

※上段白・下段赤 本戦1分30秒 延長1分30秒 体重差5キロ未満 再延長1分30秒

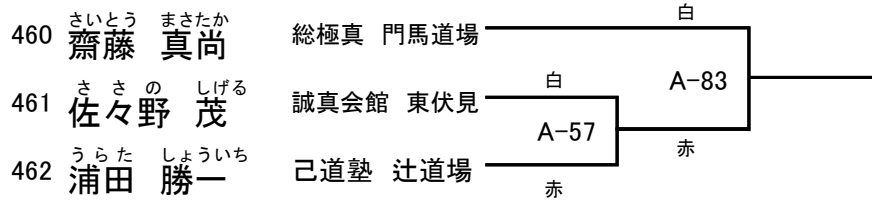

優勝

マスターズ 男子

Aコート

出場者5名 ※上段白・下段赤 本戦1分30秒 体重差5キロ未満 延長1分

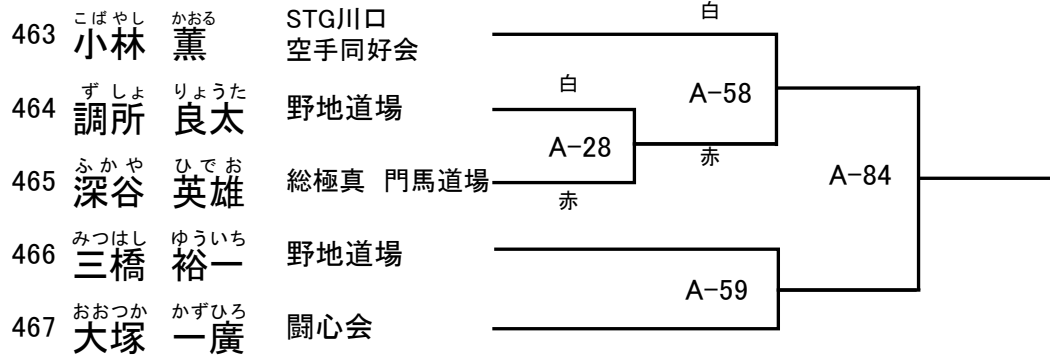

優勝

準優勝

一般女子初級

Aコート

出場者6名

※上段白・下段赤 本戦1分30秒 延長1分30秒 体重差5キロ未満 再延長1分30秒

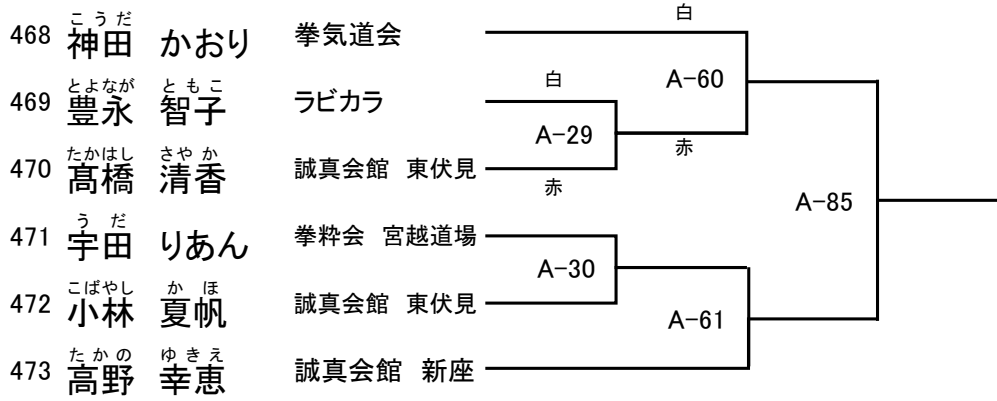

優勝

準優勝

一般男子初級軽量

Aコート

出場者25名 ※上段白・下段赤 本戦1分30秒 延長1分30秒 体重差5キロ未満 再延長1分30秒

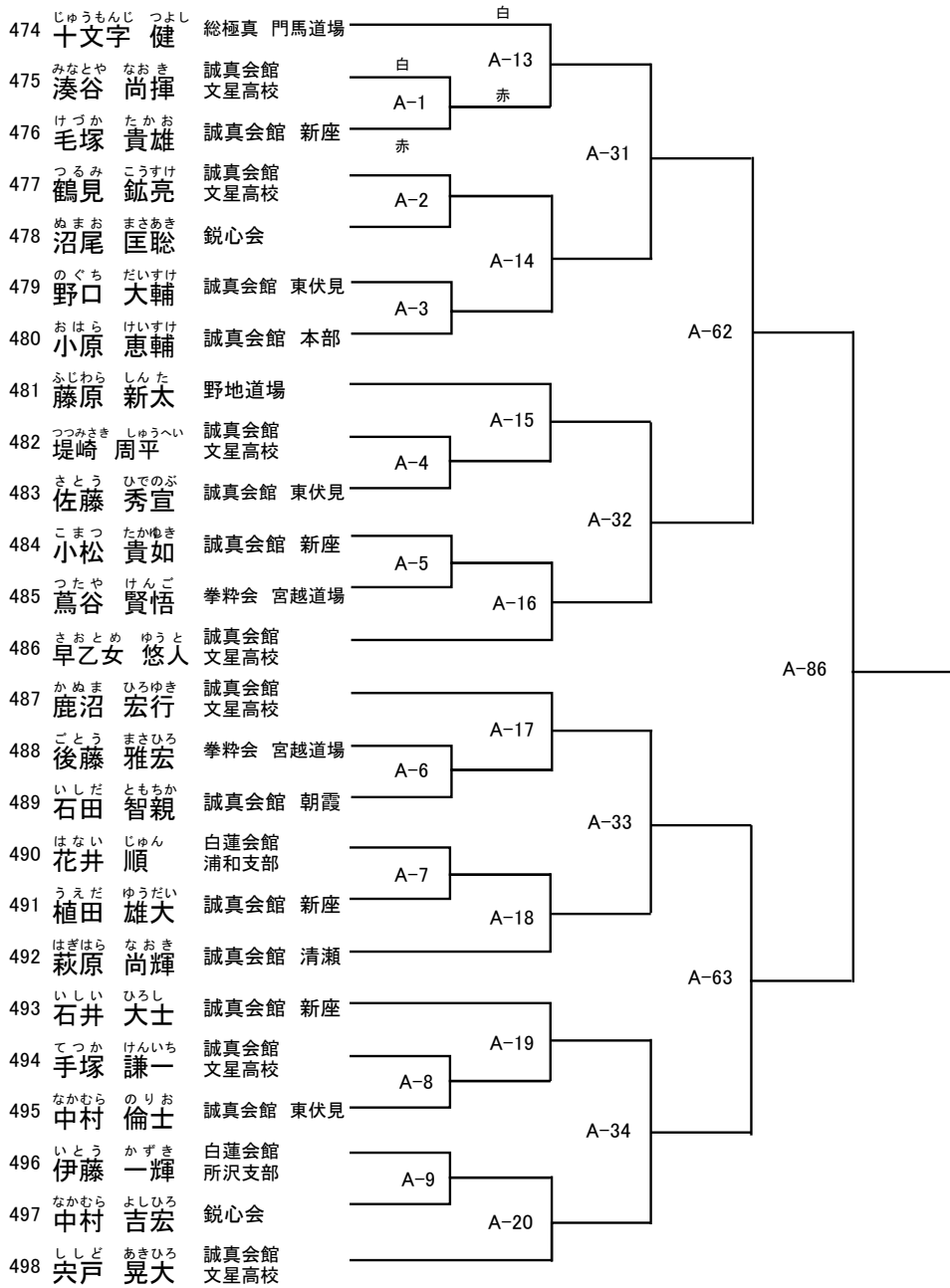

優勝

準優勝

3位

3位

一般男子初級重量級

Aコート

出場者6名

※上段白・下段赤 本戦1分30秒 延長1分30秒 体重差5キロ未満 再延長1分30秒

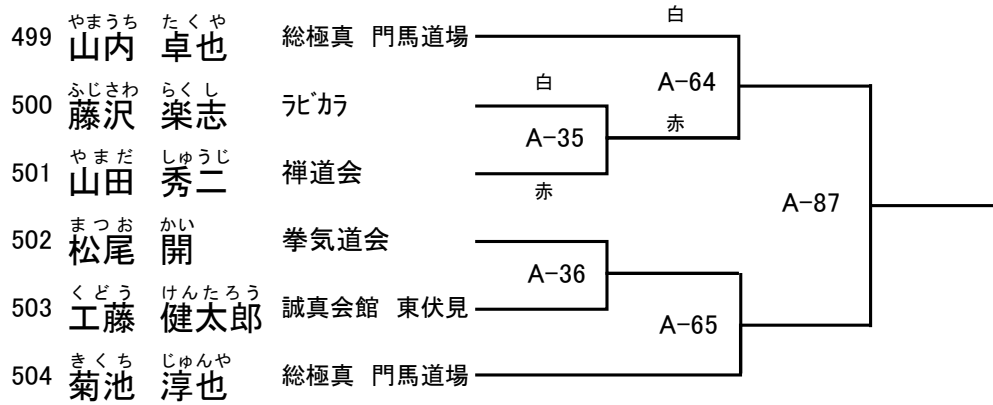

優勝

準優勝

一般男子上級軽量

Aコート

出場者9名

※上段白・下段赤 本戦2分 延長2分 体重差5キロ未満 再延長2分

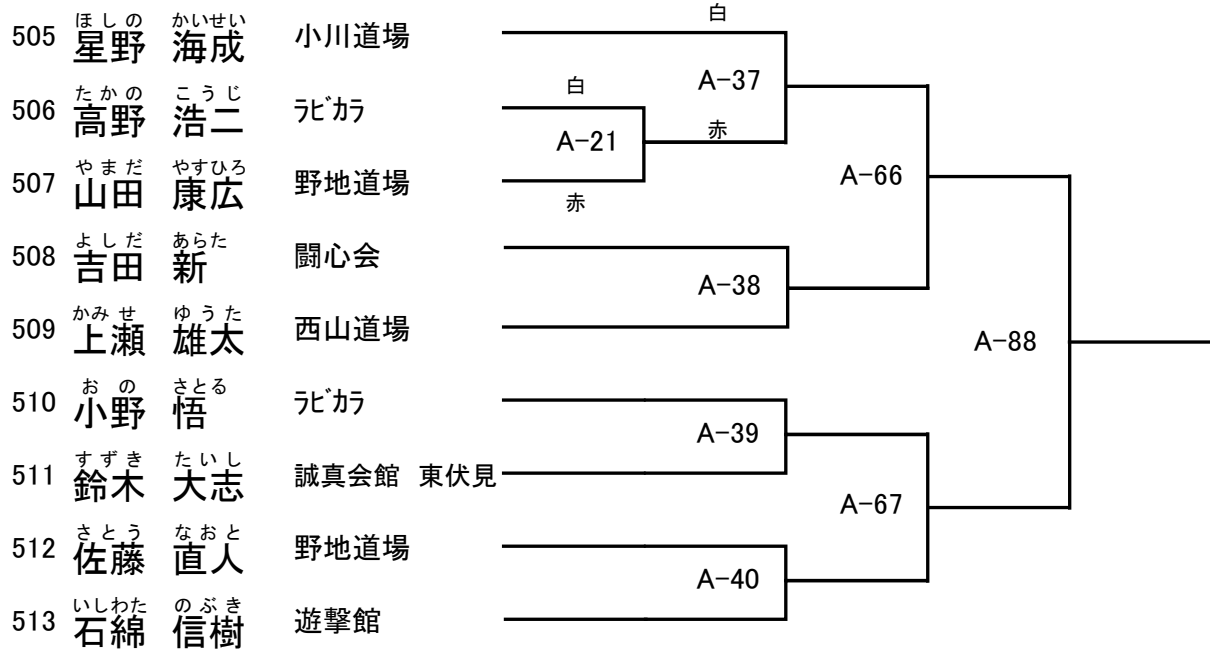

優勝

準優勝

3位

3位

一般男子上級中量

Aコート

出場者4名 ※上段白・下段赤 本戦2分 延長2分 体重差5キロ未満 再延長2分

- 514 あおき まさや 鍛志夢会
青木 昌也
- 515 なかじま しょうご 琢磨会
中嶋 翔吾
- 516 せりざわ ゆうすけ 闘心会
芹沢 祐亮
- 517 さとう ひろうみ 西山道場
佐藤 大海

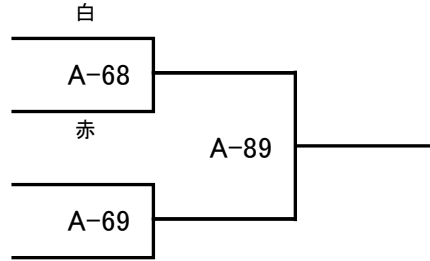

優勝
準優勝

一般男子上級重量

Aコート

出場者3名

※上段白・下段赤 本戦2分 延長2分 体重差5キロ未満 再延長2分

518 にしやま はがね
西山 鋼
519 まえだ こうた
前田 光太
520 いいだ もとや
飯田 元也

西山道場

誠真会館 清瀬

六石門

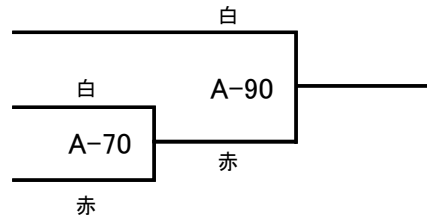

優勝